



ASAMBLEA GENERAL ORDINARIA

Jueves, 15 de agosto de 2024

INFORME DE SECRETARÍA EJECUTIVA

DR. WILLIAM QUIROGA MATAMOROS

Bogotá, 30 de julio de 2024

Apreciados Colegas,

De acuerdo con los estatutos de nuestra Sociedad, rindo informe sobre las actividades realizadas durante el periodo comprendido entre Agosto de 2023 a Julio 2024. Cumpliendo con los requerimientos de nuestro sistema de gestión de calidad, hago la presentación de este informe de acuerdo con los procesos que son responsabilidad de la Secretaría Ejecutiva.

GESTIÓN DE INFRAESTRUCTURA

Durante el período informado, se siguió completamente el Plan de Mantenimiento y adquisiciones que se había determinado desde enero de 2024 a la fecha. Asegurando el adecuado funcionamiento de la infraestructura de la Sede y los canales informativos de la Sociedad.

GESTIÓN DE ADMINISTRACIÓN DE MIEMBROS

1. Se ha mantenido constantemente comunicación con los miembros de la Sociedad.
2. Lamentablemente en el periodo julio 2023 a julio 2024 comunicamos el fallecimiento de nuestros amigos y colegas

Dr. Diego Julián Díaz Leyes † 16 Marzo de 2024

Dr. Marco Alfonso Ramirez † 22 Mayo de 2024

Dr. Juan Guillermo Aristizábal † 18 de abril de 2024

3. Al cumplir con lo establecido en nuestros estatutos se ratifica en la categoría de miembro Honorario a los siguientes colegas:
 1. Dr. Jaime Francisco Perez Niño
 2. Dr. Milton Augusto Salazar Rey
 3. Dr. Jairo Yesid Samacá Rodriguez
 4. Dr. Adolfo Serrano Acevedo
4. Al cumplir con lo establecido en nuestros estatutos se promueve a la categoría de miembros eméritos a los siguientes colegas:
 1. Dr. Edgardo Roberto Rosales Maldonado
 2. Dr. Luis Alberto Blanco Rubio
 3. Dr. Alfonso Jose Vergara Dávila

4. Dr. Jose Domingo Monsalve Tapias
5. Dr. Germán Vicente Cardona Valencilla
6. Dr. Néstor Ricardo Botía Silva
7. Dr. Ramiro Hernandez Silva

4. Ingresos y cambios de membresía

**ACTA DEL COMITÉ DE CREDENCIALES
LVII CONGRESO COLOMBIANO SCU
14 al 18 de agosto 2024**

Este Comité se realiza de manera no presencial. Se reunieron **CATALINA MARIA VILLAQUIRA, WILLIAM RICARDO FAJARDO CEDIAL Y CESAR ALBERTO DUARTE NIÑO** integrantes del **COMITÉ DE CREDENCIALES**, para este año toda la documentación se recibió vía correo electrónico, por medio de la página de la SCU. Con el objeto de analizar las solicitudes de Cambios de Membresía e ingresos a la SCU, con el siguiente resultado:

ACEPTADOS PARA INGRESO MIEMBRO ASOCIADO

1. Laura Bernal Vaca - Oncóloga
2. Isabel Alejandra Melo Sierra - Cirujana Pediatra

ACEPTADOS PARA INGRESO NUEVO MIEMBRO AFILIADO

1. Ali Fares Kamis
2. Adriana Del Pilar Cristancho Rojas
3. Andrea Gómez Vanegas
4. Andrés Augusto Gonzalez Arboleda
5. Andrés Camilo Santiesteban Lozano
6. Angelica Maria Dávila Raigoza
7. Carlos Felipe Osso Andrade
8. Daniel Jaramillo Morales
9. David Alejandro Rojas Carvajal
10. David Andrés Endo Abella
11. Diana Marcela Peñaranda Ramírez
12. Fabian Rodrigo Vesga Vesga
13. Fredlis Rafael Rodríguez Pinto
14. Gabriela Monroy Rivera
15. Gildardo Guilombo Salcedo
16. Gisela Alejandra Vargas Guadrón
17. Iván Darío Ortiz Pulido
18. Jhonny Gabriel Maya Chamorro

19. Jorge Alejandro Pinzón Duran
20. Jose Guillermo Valderrama Quintana
21. Juan Camilo Rojas Rodriguez
22. Juan José Cuartas Mesa
23. Juan Sebastián Chávez Cerón
24. Juan Sebastián González Álvarez
25. Juliana Torres Figueroa
26. Lina Marcela García Reyes
27. Lina Maria Pedraza Triana
28. Lizeth Pilar Fernández Quirama
29. Lopez Sea Ana Isabel
30. Maria Camila Montañez Herrera
31. María Camila Palomino Maya
32. María Manuela Duran Palomino
33. Nicolas Diaz Pinilla
34. Nicolas Guerrón Morales
35. Paula Andrea Camargo Zuluaga
36. Paula Andrea Rodriguez Villamil
37. Santiago Arango Pérez
38. Valeria Restrepo Parra
39. Walid De Jesús Arana Baquero
40. Yeison Andrés Reina Iglesias
41. Yeni Bethsabe Zapata Delgado

ACEPTADOS PARA INGRESO NUEVO MIEMBRO CORRESPONDIENTE

1. Alfonso Vladimir Santiago Fonseca
2. Andrés Felipe Córdoba Arias
3. Bayrón Andrade Martínez
4. Bryan Augusto Vélez Hoyos
5. Cesar Elías Palacios Hernández
6. Diego German Vásquez Carrillo
7. Edmundo Ángeles Silva
8. Glogerth Yitzhak Parra Florez
9. Jeyssi Mileidy Varela Bustamante
10. Juan Pablo Rodriguez Torres
11. Juliana Santoyo Vargas
12. Karen Vanessa López Núñez
13. Luis Eduardo Rodríguez Flórez
14. Oscar Angulo Artunduaga
15. Rafael Alfonso Galvis Molina
16. Sandra Viviana Burgos Herrera
17. Yara Yaremit Arreaza Guevara

ACEPTADOS PARA CAMBIO DE MEMBRESÍA

DE MIEMBRO AFILIADO A MIEMBRO CORRESPONDIENTE:

1. Alexander Chinkovsky Ríos
2. Ana María Ortiz Zableh
3. Ana Paola Orozco López
4. Andrés Felipe Pérez Sánchez
5. Andrés Marcelo Calderón Pumarejo
6. Daniela Franco Buenaventura
7. David Naranjo Kairuz
8. Diego Javier Bravo Florez
9. Eider Amiro Fuentes Orozco
10. Ginna Marcela Ocampo Flórez
11. Héctor Mauricio Rodríguez Piedrahita
12. Juan Manuel Sandoval Ojeda
13. Juanito Sandoval Rojas
14. Julián Alberto Pardo Acuña
15. Julián Andrés Chavarriaga Soto
16. Juliana Alvarez Jaramillo
17. Juliana Arenas Hoyos
18. Maya Giraldo Daniel Santiago
19. Medina Rico Mauricio Alejandro
20. Melody Nicolle Torres Visbal
21. Mikan Lozano Angelica Maria
22. Moreno Mesa David Alonso
23. Nayib Omar Fakh García
24. Sandra Milena Rueda Quijano
25. Yineth Camila Tunjano Roza

DE MIEMBRO CORRESPONDIENTE A MIEMBRO DE NÚMERO

1. Ana Lid Narváez Bolaños
2. Ana Maria Díaz Bermúdez
3. Carlos Arturo Zapata Salgado
4. Carlos Humberto Torres Nossa
5. Catalina Gonzalez Yepes
6. David Alfonso Ruiz Londoño
7. Deimer Eduardo Mercado Navarro
8. Diana María Cerquera Cleves
9. Diana Patricia Castaño Charry
10. Diego Fernando Dallos Castellanos

11. Edward Giovanni Páez Lancheros
12. Francisco Luis Caro Zapata
13. Gina Marcela Ramirez Castillo
14. Gloria Inés Acosta Tovar
15. Javier Felipe Bacca Rios
16. Jeimmy Duarte Perez
17. Jhonatan Sair Santafé Galvis
18. Johanna Ovalle Diaz
19. Jorge Armando Daza Cardenas
20. Jorge Eduardo Gómez Meza
21. Juan Enrique Romero Wilches
22. Juan José Serna Hurtado
23. Leonardo Briceño Torres
24. Luis Miguel Becerra Méndez
25. Luisana Alexandra Castillo Carvajal
26. Lynda Torres Castellanos
27. Marco Antonio Páez Alarcón
28. María Camila Moreno Bencardino
29. Pablo Ernesto Riaño Plazas
30. Rebeca Escobar Monroy
31. Sebastián Baena Acosta

Cordialmente,



Catalina Maria Villaquirán
Miembro de Número

William Ricardo Fajardo Cedral
Miembro de Numero



Cesar Alberto Duarte Niño
Miembro de Número

GESTIÓN DE RECURSO HUMANO

Siguiendo el mandato de la Junta Directiva y teniendo en cuenta las crecientes necesidades de la Sociedad para su adecuado funcionamiento, se mantuvo la contratación del personal que asegurara dicho funcionamiento, quedando conformado el equipo por ocho funcionarios, a las cuales se les brindo capacitación de acuerdo con las necesidades inherentes a su cargo, actualización tributaria en ESAL, plataforma platzi, Estrategia y gestión en recursos humanos, entre otros. Mantenemos nuestros nexos de contratación externa, con los especialistas de las áreas de revisoría fiscal, contable, tributaria, legal y de calidad. Cumpliendo con la norma se implementó el SG-SST.

GESTIÓN DE RECURSOS

Durante este período se gestionó la adquisición de los recursos económicos que aseguraron la estabilidad financiera de la Sociedad para su funcionamiento y la realización de los eventos académicos semanales, cursos postgraduados de todos los temas de urología, el foro de residentes, actualización para médicos generales, 9° curso internacional de cirugía reconstructiva y genitourinaria de uretra, Curso POST ASCO GU. Se realizó intervención en el Congreso de la AUA con un programa de enucleación de próstata. Hacia el mes de junio se realizó el Curso POST AUA y terminamos el primer semestre con el 3° Curso de urología pediátrica, actual congreso de Urología y demás actividades académicas virtuales y presenciales que hemos desarrollado.

Tuvimos el patrocinio de la industria farmacéutica para seguir adelante el convenio con el Royal College de Canadá, proyecto encaminado a lograr el estándar de calidad en la educación en urología; esto de la mano del CONESU y con su director el Doctor: Juan Guillermo Cataño quien siempre ha mostrado su interés en pro de la educación en la especialidad.

GESTIÓN DE DIRECCIÓN

Esta secretaria, durante el último año, ejecuto todas las tareas encomendadas por la Junta Directiva.

Proseguimos con el respaldo académico a los diferentes programas de urología del país, se continua con el curso de educación con el Royal College de Canadá para directores y profesores de las diferentes universidades.

Se mantiene en el 2024 membresía en la AUA con los múltiples beneficios que esto con lleva para los miembros de la SCU.

Un trabajo de equipo liderado por nuestro Presidente Dr Milton Augusto Salazar Rey, se gestionaron importantes alianzas con la AUA, EAU, SIU y diferentes grupos internacionales, planeando ideas, definiendo agendas académicas de alto nivel.

A cada director de Capitulo, sección y oficinas se les pidió apoyo en diferentes momentos, todos respondieron de forma positiva a cualquier solicitud y nos ayudaron en múltiples eventos, sugiriendo y contactando conferencistas y elaborando programas que nos permitieron tener actividades académicas de la más alta calidad dirigidas a los diferentes grupos urológicos y también de interés general para nuestra Sociedad.

Debo agradecer al equipo de trabajo Charo, Marcela, Catalina, Valeria, Jessica, Alicia, Hernan y Dayan, todos ellos gestionando documentos, cuentas, campañas publicitarias, comunicando día tras día con la industria farmacéutica, proveedores y urólogos de la SCU.

A continuación, verán el informe de actividades de cada uno de los capítulos, secciones, revista, comités, comisiones y oficinas.

Cordialmente,

A handwritten signature in black ink, appearing to read 'W. Quiroga Matamoros', with a stylized flourish at the end.

WILLIAM QUIROGA MATAMOROS, M.D.
Secretario Ejecutivo
SOCIEDAD COLOMBIANA DE UROLOGÍA

INFORME DE ACTIVIDADES PERIODO SEPTIEMBRE 2023 A JULIO 2024 DE CAPÍTULOS, SECCIONES, REVISTA, COMITÉS, COMISIONES Y OFICINAS DE LA SOCIEDAD COLOMBIANA DE UROLOGÍA

CAPITULOS

CAPITULO I

ACTIVIDADES DIRECTOR CAPITULO I SCU SEPTIEMBRE DE 2023 A JULIO DE 2024
WILLIAM R FAJARDO CEDIEL

FECHA 21/09/2023

REUNION CAPITULO I

ACTUALIZACIÓN GUÍAS DE CA DE TESTICULO Y PROSTATA, BUCEO PARA URÓLOGOS

LABORATORIO: TECNOFARMA ASISTENTES: 58

FECHA 19/10/2023

REUNION CAPITULO I

IMPORTANCIA DE LA URODINAMIA EN EL DIAGNOSTICO DE STUB, LA SALSA EN COLOMBIA

LABORATORIO: ASTELLAS ASISTENTES: 68

FECHA 18/11/2023

REUNION CAPITULO I

3R SIMPOSIO ACTUALIZACION UROLOGIA PEDIATRICA.

LABORATORIO: ADIUM ASISTENTES: 89

FECHA 18/01/2024

REUNION CAPITULO I

REUNION RESIDENTES UROLOGIA, USO DE AC HIALURÓNICO VEJIGA DOLOROSA.

LABORATORIO: SERANEST

FECHA 17/02/2024

REUNION CAPITULO I

CURSO DE UROLOGÍA PARA MÉDICOS GENERALES

LABORATORIO: ABBOTT ASISTENTES: 99

FECHA 21/03/2024

REUNION CAPITULO I

ENFOQUE INTEGRAL DEL UROLOGO PARA ELPACIENTE CON SX DE DOWN

LABORATORIO: JANSSEN ASISTENTES 99

FECHA 25/03/2024
SCU Y FIDES , PRESENTACION RADIO RCN
FECHA 18/04/2024
REUNION CAPITULO I
MANEJO CA PROSTATA METASTASICO HORMONO SENSIBLE, RIESGO CARDIOVASCULAR
LABORATORIO: BAYER ASISTENTES 102

FECHA 21/04/2024
MARCHA DE BATAS BLANCAS

FECHA 24/04/2024
POSTULACION UROLOGO JOVEN CAPITULO I
ENVÍO COMUNICACIÓN Y HOJA VIDA UROLOGO JOVEN 2024

FECHA 29/04/2024
ENVÍO REVISIÓN CUPS PROYECTO MANUAL TARIFARIO TRASPLANTE

FECHA 16/05/2024
REUNION CAPITULO I

ESTADO ACTUAL BLOQUEO ANDROGENICO, VITAMINA D, SATURNISMO
LABORATORIO: ADIUM ASISTENTES : 66

FECHA 30/05/2024
VIDEO INVITACION PREVENCIÓN CANCER PROSTATA
11 JUNIO DIA PREVENCIÓN CA PROSTATA

FECHA 15/06/2024
UROEXPERT

FECHA 11/07/2024
REUNION CAPITULO I

EVIDENCIA MUNDO REAL MANEJO ARPIs EN mCSPC Y NEOADYUVANCIA CA VEJIGA
MUSCULO INVASIVO

LABORATORIO: JANSSEN

SE HAN PEDIDO Y APROBADO PATROCINIOS DE LABORATORIOS PARA REUNIONES DE
CAPÍTULO I DE LOS MESES: SEPTIEMBRE Y OCTUBRE DE 2024.

FIRMA DE LOS FORMULARIOS DE AFILIACIÓN O CAMBIOS DE MEMBRESIAS DE MIEMBROS
DE LA SOCIEDAD COLOMBIANA DE UROLOGÍA 2024.

CAPITULO II

INFORME DE ACTIVIDADES CAPITULO II - SANTANDER SOCIEDAD COLOMBIANA DE UROLOGIA

El presente informe consigna todas las actividades realizadas en el capítulo II - Santander; de la SOCIEDAD COLOMBIANA de Urología, informe comprendido entre los periodos de Agosto de 2023 a Julio de 2024.

Se presentan en forma detallada y teniendo en cuenta la fecha de programación los eventos que se realizaron durante este periodo están descritos a continuación y fueron los siguientes:

FECHA: agosto 24 de 2023

LUGAR: Restaurante La Carreta

TEMA: Alternativas Terapéuticas en Cistitis Crónica

PONENTE: Dra. Luisa Forero Uróloga - Miembro de Número SCU.

APOYO: Laboratorio Seranest Pharma

FECHA: octubre 19 de 2023

LUGAR: Hotel Holiday Inn

TEMA: Estado actual del Diagnóstico y Tratamiento de la HPB.

PONENTE: Dr. Hugo López Urólogo - Miembro de Número SCU.

APOYO: Cardio-Sistemas.

FECHA: noviembre 09 de 2023

LUGAR : Medicina de Precisión en CPRCM. De la teoría a la práctica.

TEMA: Restaurante Burgess

PONENTE: Dr. Nicolás Villareal Urólogo - Miembro de Número SCU.

Dr. Diego González Oncólogo Clínico.

APOYO: Laboratorio Astra Zeneca

FECHA: diciembre 06 de 2023

LUGAR : Club Campestre de Bucaramanga

TEMA: Rol de las diferentes especialidades en el Ca. De Próstata.

PONENTE: Dr. Juan Pablo Rojas Urologo Miembro de Número SCU

Dr. Oscar Abuchaibe Radioterapeuta.

Dr. Heliberto Páez Oncólogo Clínico.

APOYO: Laboratorio Tecnofarma.

FECHA: enero 25 de 2024

LUGAR : Hotel Holiday Inn

TEMA: Botox. Utilidad en Urología. Diferenciación de Toxinas.

PONENTE: Dr. Julián Azuero Urólogo - Miembro de Número SCU.

Dr. Andrés Zuluaga Farmacólogo.

APOYO: Laboratorio Abbvie

FECHA : abril 25 de 2024

LUGAR : Hotel Dann Carlton

TEMA: Ca.P. Avanzado. Medicina de precisión el momento correcto.

PONENTE: Dr. Carlos Martínez Urólogo - Miembro de Número SCU.

FECHA: mayo 17 de 2024

LUGAR : Hotel Holiday Inn

TEMA: Conceptos actuales en Enucleación de Próstata

Ruta de Nuevos expertos en Molep

Taller de Simulación.

PONENTE: Dr. Cristian Cristalino Urólogo - Buenos Aires Argentina.

APOYO: Boston Scientific

FECHA: junio 25 de 2024

LUGAR : Restaurante La Carreta

TEMA: Neovagina en el Síndrome de Rokitansky Premio ALAP

PONENTE: Dr. Andres Gómez T. Urólogo - Miembro de Número SCU

APOYO: Laboratorio Seranest Pharma

FECHA: Julio de 2024

LUGAR: Restaurante la Carreta

TEMA: Rol de los diferentes Especialistas en el Cap. Avanzado Metastásico

PONENTE: Dr. Nicolás Villarreal Urólogo - Miembro de Número SCU

APOYO: Laboratorio Addium

Video Centro de Convenciones Neomundo Sept. de 2023

Se solicitó por parte de la Secretaría Ejecutiva de la Sociedad Colombiana de Urología la consecución de un video promocional relacionado con el centro de convenciones Neomundo de la ciudad de Bucaramanga, donde se llevará a cabo el próximo congreso nacional de UROLOGIA, programado para la segunda semana de Agosto de 2024.

Se cumplió la petición, se logró comunicación con el departamento de Relaciones Públicas del Centro de Convenciones, donde nos facilitaron dos videos promocionales del centro de convenciones uno mostrando la parte de salones y posibilidades para eventos y el otro un Dron con un video que fue tomado durante el Congreso Nacional de Medicina Interna, realizado en el año 2022 con la participación de más de 2500 médicos asistentes a dicho evento.

Nueva votación Asamblea Virtual Noviembre 27, 28 y 29 de 2023

Dados los requerimientos y la solicitud enviada luego de la revisión del acta general de la asamblea de la Sociedad colombiana Urología la cámara de Comercio de Bogotá solicitar una nueva votación porque tiene una inconformidad en cuanto a cómo se realizó esta específicamente en la elección de vicepresidencia y Fiscalía en la junta directiva de la sociedad colombiana de Urología se hicieron los arreglos necesarios y la convocatoria suficiente para que durante los tres días mencionados se hiciera una asamblea virtual donde los diferentes miembros incluidos los del capítulo dos votaron para la escogencia o la ratificación de los cargos de vicepresidente y Fiscal de la sociedad colombiana Urología posterior a esta votación se dio visto bueno por parte de la cámara de Comercio a esta votación quedando así en la nueva acta.

En el Capítulo II, se contó con la votación de la mayoría de sus miembros dando así cumplimiento a lo solicitado por la Presidencia de la Sociedad Colombiana de Urología para esta nueva votación.

Marcha Batas Blancas abril 21 de 2024

Por petición de la Junta Directiva de la Sociedad Colombiana de Urología y acorde también con la solicitud de la Asociación de Sociedades Científicas, se coordinó con la participación de los Urólogos y residentes de Urología de la ciudad de Bucaramanga, la marcha convocada para ese domingo en mención; donde se realizó una marcha silenciosa como método de protesta ante los cambios para una nueva Reforma en Salud, gestionada por el Gobierno Nacional; sin tener en cuenta a los actores principales, los Médicos y las agremiaciones de Pacientes.

Fue una marcha exitosa donde los urólogos de la ciudad hicieron su exposición públicamente y en silencio, de dicha inconformidad ante la reforma en salud gestionada en el Congreso de la República y presentada por la Rama Ejecutiva.

Postulación Urólogo joven ABRIL 2024

Nuevamente a solicitud de la Secretaría Ejecutiva de la Sociedad Colombiana de Urología, se encargó a cada Capítulo, la postulación de un Urologo joven para ser presentado al Comité de Evaluación; y así premiar, según los estatutos, a un Urólogo joven que se hubiera destacado ampliamente y que lleve menos de 10 años de graduado como especialista. Se dio cumplimiento al requerimiento y se envió la hoja de vida con su respectiva carta de presentación del Doctor Juan Manuel Sandoval, quien, a consideración de esta Dirección, presentaba méritos suficientes para dicha postulación.

VIDEO PROMOCIONAL CONGRESO MAYO 2024

Se recibió requerimiento por parte de la Junta Directiva de la Sociedad Colombiana de Urología, para la realización de un video para ser colocado como video promocional para la página del Congreso de Agosto de 2024, a realizarse en la ciudad de Bucaramanga, en el Centro de Convenciones Neomundo. Dicho video debería incluir los sitios más representativos de la ciudad y su periferia; para ser difundido durante la presentación de las diferentes actividades del congreso nacional. Se cumplió con la solicitud y fue enviado para su edición a la sede de la SCU, en la ciudad de Bogotá, cumpliéndose así el objetivo trazado y dicho video es la promoción actual del próximo Congreso Nacional.

Cambios de Membresía

Otra de las actividades realizadas por esta Dirección, fue la búsqueda activa dentro de los Miembros de nuestro Capítulo; de las personas que estaban interesadas en hacer cambios de membresía, principalmente de Miembro Afiliado a Miembro Correspondiente, y de

Miembro Correspondiente a Miembro de Número; se recibieron varias solicitudes con los requisitos son exigidos y se procedió a dar el Aval a las mismas para que fueran enviadas al Comité de credenciales en la ciudad de Bogotá, para su respectiva evaluación y visto bueno para optar por el cambio de membresía solicitado.

No se tuvo conocimiento por parte de esta Dirección, de qué se hiciera alguna solicitud para postulación a Miembro Emérito ni a Miembro Honorario.

Bucaramanga julio de 2024
Daniel Eduardo Sánchez Sierra
Director del Capítulo II - SCU
Miembro de Número

CAPITULO III

INFORME ACTIVIDADES ACADEMICAS- Dra. Sandra Hernandez
CAPITULO III
SANTA MARTA. BARRANQUILLA. CARTAGENA
SEPTIEMBRE ,2023 – JULIO ,2024



1. TEMA: LA IMPORTANCIA DE CONOCER TODAS LAS HERRAMIENTAS EN CIL
DRA. MARIA RAQUEL HESSEN
SEPTIEMBRE 9 -2023
BARRANQUILLA
PATROCINADO POR COLOPLAST



2. TEMA: TERAPIA BIOLÓGICA DE LA VEJIGA HIPERACTIVA
DR. JULIAN AZUERO. UROLOGO
DR. ANDRES ZULUAGA. MEDIO FARMACOLOGO
OCTUBRE 21-2023
CARTAGENA
PATROCINADO POR ABBVIE

REUNIÓN DE CAPÍTULO III Tema: Terapia biológica de la vejiga hiperactiva.

FECHA
SÁBADO 21 DE OCTUBRE HORA 10:00 am

LUGAR
Cartagena, Bolívar
Hotel Hilton
Avenida Almirante Brion

INVITA LA DIRECTORA DEL CAPÍTULO III
DRA. SANDRA HERNÁNDEZ

abbvie

SCU
Sociedad Colombiana de Urología®



Dr. Julian Azuero
Urología



Dr. Andrés Zuluaga
Médico Farmacólogo



3. TEMA: MANEJO INTEGRAL DE LA VEJIGA HIPERACTIVA.
TERAPIA DE PISO PELVICO EN TRASTORNOS MICCIONALES
DR. JUAN MANUEL ARISTIZABAL. UROLOGO
DRA. CLAUDIA MARIA DIAZ. FISIOTERAPEUTA
NOVIEMBRE 4 -2023
BARRANQUILLA

PATROCINADO POR ASTELLAS

REUNIÓN DE CAPÍTULO III

Tema: Manejo integral de la vejiga hiperactiva - Terapia de piso Pelvico en trastornos miccionales

FECHA
SÁBADO
4 DE NOVIEMBRE

HORA
10:00 am

LUGAR
Barranquilla, Atlántico
Hotel Estelar
Cl. 76 #No. 56 29

INVITA LA DIRECTORA DEL CAPÍTULO III
DRA. SANDRA PATRICIA HERNÁNDEZ

Dr. Juan Manuel Aristizabal
Urologo

Dra. Claudia María Díaz
Fisioterapeuta

astellas

SCU
Sociedad Colombiana de Urología®



4. TEMA: CONVERSATORIO. CANCER DE PROSTATA DEL DIAGNOSTICO AL TRATAMIENTO
ETICA MEDICA.
DR. JAIME ANDRES CAJIGAS. UROLOGO
DR. JUAN CARLOS VELEZ. UROLOGO
DR. ARMANDO JULIAO. UROLOGO
DR. JOSE MIGUEL SILVA
ENERO 20-2024
BARRANQUILLA
PATROCINADO POR ASTELLAS

Reunión de CAPÍTULO III

Puntos PCAU
6 Puntos

Moderador
Dr. Jaime Andrés Cajigas

Conferencistas
Dr. Armando Alberto Juliao
Dr. Juan Carlos Velez
Dr. José Miguel Silva

Conversatorio
-Cáncer de próstata
diagnostico al tratamiento.
-Ética medica.

Fecha:
20 Enero 2024

Hora:
09:00 am

Lugar:
Barranquilla,
Hotel Estelar

Con el apoyo educativo de astellas

SCU
Sociedad Colombiana de Urología®

5. TEMA: DISFUNCION ERECTIL DE ORIGEN VASCULAR.ACTUALIZACION LA ENFERMEDAD DESDE LO ALTERNATIVO.UN CAMBIO DE PARADIGMADR. JUAN FERNANDO URIBE. UROLOGO
DR. ARIEL DAZA. UROLOGO
FEBRERO – 2024. BARRANQUILLA
PATROCINADO POR GALENICUM

Reunión de CAPÍTULO **Puntos PCAU**
6 Puntos

Tema
-Disfunción eréctil de origen vascular. Actualización.
-La enfermedad desde lo alternativo. Un cambio de paradigma.

Fecha: 17 Febrero 2024
Hora: 09:00 am
Lugar: Barranquilla, Restaurante Pepe Anca Cra 49c #76 - 164

Conferencistas
Dr. Juan Fernando Uribe Médico Urologo
Dr. Ariel Daza Médico Urologo

INVITA DIRECTOR DE CAPÍTULO
DRA. SANDRA HERNÁNDEZ

SCU
Sociedad Colombiana de Urología®

Con el apoyo educativo de **Galenicum**



6. TEMA: ABORDANDO EL MANEJO Y LAPREVENCIÓN DE LA CISTITIS ACTINICA CON LOS GAG
DRA. LILI CEBALLOS. UROLOGA
MARZO 16-2024
BARRANQUILLA
PATROCINADO POR SERANEST PHARMA.

Reunión de CAPÍTULO **Puntos PCAU**
4 Puntos

Tema
-Abordando el manejo y la prevención de la cistitis actínica con los GAG.

Fecha: 16 Marzo 2024
Hora: 10:00 am
Lugar: Barranquilla, Hotel Marriott Cl. 1A #25-40 Lote D7

Conferencista
Dra. Lili Ceballos Médica Urologa

INVITA DIRECTOR DE CAPÍTULO
DRA. SANDRA HERNÁNDEZ

SCU
Sociedad Colombiana de Urología®

Con el apoyo educativo de **Seranest Pharma**



7. TEMA: I SIMPOSIO DE UROLOGIA. KERALTY
ABRIL -2024
BARRANQUILLA



8. TEMA: CONCEPTOS ACTUALES DE ENUCLEACION DEPROSTATA CON LASER HOLMIUM
DR. CHRISTIAN CRISTALLO. UROLOGO
MAYO 18 -2024
BARRANQUILLA
PATROCINADO POR BOSTON SCIENTIFIC



9. TEMA: UROEXPERT. MEDICINA DE PRECISION EN CANCER DE PROSTATA.
COMUNICACIÓN DE IMPACTO CEREBRAL
DR. ANDRES GUTIERREZ. UROLOGO
DR. RAY MANNEH. CONCOLOGO CLINICO
DRA. MARIA BLANCO. MEDICO ENTRENADA EN LOGISTICA Y
ENTRENAMIENTOCEREBRAL.
JUNIO 16-2024.BARRANQUILLA
PATROCINADO POR ASTRA ZENECA.



10. TEMA: ULTRASONIDO EN UROLOGIA
DR. MILTON SALAZAR. UROLOGO,
PRESIDENTE DE LA SCU.
DRA. NATALIA JARAMILLO. RADIOLOGA
DR. HUGO LOPEZ. UROLOGO
DR. ANDRES GUTIERREZ. UROLOGO
JULIO 13 -2024
BARRANQUILLA.



CAPITULO IV

Medellín, 12 de julio de 2024.

Doctor
William Quiroga Matamoros
Secretario Ejecutivo SCU.

Cordial saludo.

La presente tiene como fin presentar la recapitulación de las actividades realizadas desde agosto de 2023 hasta julio de 2024 en el marco de la responsabilidad y el compromiso académico de la Sociedad con sus afiliados del capítulo IV:

- 22 de noviembre de 2023: inteligencia artificial y cáncer de próstata, dr Mauricio Lema.
Patrocinio de Janssen.
- 5 de diciembre de 2023: cirugía estética genital, dr Luis Fernando Ramírez.
Patrocinio SCU.
- 17 de enero de 2024: ¿llegó el fin de los anticolinérgicos?, dr Alejandro Restrepo.
Patrocinio Aspen (previo Pfizer).
- 28 de febrero de 2024: abordaje de las infecciones de transmisión sexual, desde la terapia a la práctica, dr Carlos Pérez. Patrocinio Seranest Pharma.
- 1 y 2 de marzo de 2024: X curso de cirugía reconstructiva. Universidad CES.
- 13 de marzo de 2024. Seguridad vascular de antagonistas y agonistas en pacientes con ca de próstata. Dr Andrés Yepes. Patrocinio Tecnofarma.
- 10 de abril de 2024: manejo integral y futuro del cáncer de próstata metastásico hormono sensible, Dr José Jaime Correa. Patrocina Bayer.

- 12 de junio de 2024: medicina de precisión enfocado en urología, Dr Carlos Martínez.

Patrocina AstraZeneca.

Quedo atento a cualquier otra inquietud que se pueda generar relacionada con mi gestión en el periodo en curso.

Jaime Alejandro Restrepo-González.
Urología Reconstructiva y funcional.
Director capítulo IV SCU

CAPITULO V

INFORME DE ACTIVIDADES ACADÉMICAS – CAPÍTULO V 30 de agosto de 2023

Dra. Catalina Villaquiran
Tema: Aspectos claves en el manejo del Cáncer de Próstata
Patrocinio Janssen

30 de septiembre de 2023
Curso de Urología Funcional (programado desde Bogotá)

27 y 28 de octubre III Curso de Urología Oncológica
Patrocinio Astellas

22 de noviembre de 2023
Enucleación Prostática con Holmio
Dr Hugo de la Rosa (Mex)
Patrocinio Boston Sc

6 de diciembre de 2023
Actividad Lúdica Cierre de año Capitulo V
Patrocinio Seranest Ph

25 de enero de 2024
La esfera psicoafectiva del paciente Urológico
Dr Rafael Montagut
Patrocinio Astellas

22 de febrero de 2024
Testeo genético para dummies en Ca de próstata metastásico

Dr Fernando Echeverria
Patrocinio AstraZeneca

21 de marzo de 2024
Vivir con dignidad abordando calidad de vida en mCRPC
Dr Pablo Sierra
Patrocinio Janssen

25 de abril de 2024
Longevidad saludable en Ca de próstata
Dr Robinson Cuadros
Patrocinio Seranest Ph

23 de mayo de 2024
Rompiendo paradigmas en el manejo de HPB
Dr Andres Diaz
Patrocinio VJ Cardiosistems

25 de mayo de 2024
Seminario Uroexpert
Dr Carlos Morales
Patrocinio Astra Zeneca / SCU

27 de junio de 2024
Manejo integral del paciente CPHSm
Dr Andres Gómez
Patrocinio Bayer

25 de Julio de 2024
Develando el vínculo entre VH y salud mental
Dr Julián Azuero
Patrocinio Astellas

Gino Arbeláez Cortés
Urología
Director capítulo V

CAPÍTULO VI – DAVID RAMIREZ CASA FRANCO

ARMENIA JULIO 31 DE 2024

INFORME GESTION CAPITULO 6 SOCIEDAD COLOMBIANA DE UROLOGIA

A continuación, se presenta informe de las actividades realizadas en el capítulo 6 de la SOCIEDAD COLOMBIANA DE UROLOGIA, que comprenden el eje cafetero que son los departamentos de caldas, Risaralda y Quindío.

actividades realizadas:

1. Jueves 18 de abril se realizó convocatoria a las tres ciudades del capítulo para el conversatorio “EFECTOS DEL TADALAFILO EN EL DESEO SEXUAL, EXCITACIÓN Y LUBRICACION EN MUJERES”, con importante participación de los urólogos del capítulo.
2. En el mes de noviembre de 2023, en Pereira se realizó el curso de la fundación santa fe, con gran acogida de urólogos del eje cafetero.
3. En el mes de febrero 2024, se realizó con éxito el curso de residentes de Urología, en las instalaciones del Hotel Las Camelias, sede que estaba asignada para el congreso nacional en el 2025 en armenia.
4. Se realizó reunión de junta directiva con el Director de capítulo del eje cafetero donde se llegó a mutuo acuerdo de cambiar la sede del congreso nacional del 2025, por algunas irregularidades en la sede del congreso que afectaría la organización de este evento, pero se sugirió en junta que se tuviera en cuenta el eje cafetero para seguir realizando eventos grandes, como el curso de residentes o el POS AUA.
5. El sábado 27 de abril de realizo reunión patrocinado por AstraZeneca y avalado por la sociedad en la charla “ALCANCE OTRO NIVEL DE UROLOGIA EN CANCER DE PROSTATA”, realizado en el hotel Movich de Pereira.
6. El 16 de marzo se realizó en la ciudad de Manizales “II CURSO DE UROLOGIA BASICA PARA MEDICOS GENERALES DEL EJE CAFETERO”, con gran éxito presencia de 60 médicos generales, y la colaboración de los urólogos del eje cafetero como conferencistas.
7. El ultimo martes de cada mes , se realiza la junta de calculaser armenia, donde se hace extensiva invitación a urólogos del Quindío, y se ha realizado charlas académicas después de la junta, realizada por médicos generales que aspiran a una residencia de urología.

8. Se han integrados nuevos miembros de urólogos a la ciudad de Pereira y Manizales, que están en proceso de ingresar a la sociedad colombiana de urología .
9. Tenemos pendientes 4 reuniones posterior al congreso colombiano de urología
10. Previo al finalizar el año se empezará la gestión para el III CURSO DE UROLOGIA PARA MEDICOS GENERALES, que se haría en Pereira el próximo año.

Se ha manejado un tiempo prudencial de reuniones, teniendo en cuenta las ocupaciones de los colegas y se viene el congreso nacional de urología en Bucaramanga.

Cordialmente,

DAVID RAMIREZ CASASFRANCO
DIRECTOR CAPITULO VI

CAPITULO VII

Buenas tardes adjunto las actividades del programa del capítulo VII según las fechas requeridas:

2023

- Septiembre. Martes 26. 7:00 pm. Olaparib en ca Próstata enfoque práctico en urología. Dr Carlos Martínez. Astra zeneca. Spezia.
- Octubre. Martes 17. 6:30 pm. Intensificación de la terapia en mHSPC : de la literatura a la práctica. Dr Juan Pablo Rojas. Bayer. Puro.
- Noviembre. Miércoles 22. 7:00 pm. Enfoque diagnóstico y terapéutico de las Fístulas vesicovaginales. Dra. Karen Bibiana García. Abbott. Centro médico Vitta.

2024

- Febrero. Miércoles 28. 7:00 pm. Enfoque perioperatorio urológico del paciente anciano. Dr Manuel Lobo. Novamed. Auditorio Laboratorio Doctora Ximena Caicedo. Calle 21 # 0A-26 Barrio Blanco.
- Marzo. Miércoles 06. 7:30 pm. Manejo integral y futuro del cáncer de próstata metastásico hormonosensible. Dra Camila Tunjano. Bayer. Restaurante Puro.

Abril. VII Congreso urología para médicos generales: Urgencias urológicas al alcance de todos

Julián Arenas
Director Capitulo

CAPITULO VIII

Informe de Gestión.

Capitulo VIII Sociedad Colombiana de Urología.

Actividades realizadas durante el periodo de agosto 2023 a julio 2024.

Reuniones de Capitulo

1. 28/09/23 Hiperplasia prostática benigna. ¿Qué hay de Nuevo? Speaker Hugo López. Apoyo educativo (previamente Tecnofarma, ahora Adium).
2. 05/10/23. Nuevas fronteras en el tratamiento de cistitis crónica intersticial. Speaker Julio Murillo. Apoyo educativo Seranestpharma.
3. 16/11/23. Casos clínicos en cáncer de próstata metastásico hormono sensible. Speaker Jose Gustavo Ramos. Apoyo educativo de Janssen.
4. 30/11/23. Cateterismo intermitente limpio costo/beneficio. Speaker Joseph Sánchez. Apoyo educativo de Coloplast.
5. 21 /12/23 Reconocimiento por el Concejo de Ibagué, al trabajo realizado por el capítulo VIII, con la salud urológica de sus pacientes.
6. 15/02/24. Manejo de la infección urinaria en la era de la resistencia bacteriana: indicaciones de la fosfomicina. Speaker Álvaro Narváez. Apoyo educativo Inmunopharma.
7. 14/03/24. Mas allá de la próstata: implicaciones cardiovasculares del tratamiento con pacientes mHSPC. Speaker Camilo Garay. Apoyo educativo Bayer.
8. 23/05/24. Uso de glucosaminoglicanos como terapia alternativa en pacientes con tratamiento de radioterapia. Speaker Juan Carlos Galvis. Apoyo Educativo Seranestpharma.
9. 06/06/24. Biomarcación y la importancia del abordaje temprano en CPRcm. Speaker Marcela Giraldo. Apoyo educativo AstraZeneca.
10. 25/07/24. Manejo Quirúrgico en disfunción eréctil. “Más allá de los tratamientos tradicionales: prótesis peneanas”. Speaker Nayib Fakih- Ricardo Schlensinger. Apoyo educativo, Tecnologías médicas de Colombia.

Cordialmente

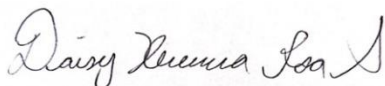

Daisy Ximena Roa Saavedra
Uróloga.

CAPITULO IX

Cordial Saludo

Por medio del Presente envío informe de Actividades del Capítulo IX en el periodo 2023 - 2024

Resumen de Actividades Académicas capítulo IX de la Sociedad Colombiana de Urología, Córdoba – Sucre 2023 - 2024

Primer Curso de Piso Pélvico Montería diciembre 1-2 con Asistencia de Aproximadamente 160 Urólogos de todo el país

Actualización en diferentes tipos de láser en el manejo de la litiasis urinaria
Miércoles 22 noviembre
Dra. Luisa Forero

Actualización en Cáncer de Próstata mHSPC y nmCRPN Novedades 2024
Martes 13 febrero 2024
Dr. Andrés Gómez/ Urologo-Oncólogo

Manejo del Cáncer de Próstata Riesgo alto e intermedio
Sábado 13 abril 2024
Dr. David Ruiz Londoño/Urologo-Oncólogo

Obstrucción del Tracto Urinario Inferior: Como Abordar y tratar los Pacientes
Miércoles 22 mayo 2024
Dra. María Raquel Hessen / directora de la sección de Urodinamia, Incontinencia y Piso Pélvico de la SCU

Dr. Andrés Jaramillo Durango
Director Capítulo IX SCU Miembro de Numero

CAPITULO X

Valledupar. 11 de julio de 2024

Informe de gestión de educación continuada, aspectos gremiales y difusión de temáticas de importancia para la sociedad colombiana de urología.

CAPITULO 10 (GUAJIRA CESAR)

Director de Capitulo: DOCTOR ORLANDO RUIZ JIMENEZ (MIEMBRO DE NÚMERO)

1.09 SEPTIEMBRE DEL 2023

TEMA: CURSO PRESENCIAL EN ACTUALIZACIÓN DE CÁNCER DE PROSTATA

SPEAKER: Dr. Ray Manneh Kopp (oncólogo clínico)

Dr Calos García (Urologo oncólogo)

2.18 noviembre del 2023

TEMA: CIRUGÍA DE ALTO RIESGO EN UROLOGÍA

SPEAKER: Dr. Jaime Cajigas (Urólogo Oncólogo)

Aspecto cultural: Historia de la dinastía Zuleta Díaz (música Vallenata)

SPEAKER: Fabio Zuleta Díaz

3.02 diciembre del 2023

TEMA: PROTESIS PENEANA INFLABLE, PRESENTE, PASADO Y FUTURO

SPEAKER: Dr. Alejandro Carvajal (Urologo Andrólogo)

Aspecto cultural: Acordeoneros de la primera generación, con énfasis en el “gransebastian Guerra”

SPEAKER: Dr Tomas Darío Gutiérrez (Abogado, investigador de la música vallenata)

4.10 de febrero del 2024

TEMA: ACTUALIDAD DEL TRATAMIENTO QUIRÚRGICO Y SISTEMICO DEL CANCER DE PRÓSTATA AVANZADO.

SPEAKER: Dr. Carlos García (Urologo Oncólogo)

5.20 de marzo del 2024

TEMA: DISCUSIÓN E IMPORTANCIA DEL CONCEPTO MULTIDISCIPLINARIO EN EL TRATAMIENTO DEL CÁNCER DE PRÓSTATA.

SPEAKER: Dr. Ray Manneh (Oncólogo clínico)

6.22 de mayo del 2024

TEMA: SINTOMAS URINARIOS BAJOS, NUEVAS TECNOLOGIAS ENEL TRATAMIENTO.

SPEAKER Dr. Hugo López

7.08 de junio del 2024

TEMA: REUNIÓN GREMIAL DEL CAPÍTULO 10 VIA VIRTUAL (acordar principio de pago puntal de las instituciones a los urólogos, No permitiendo el ingreso de urólogos a instituciones que le adeuden a uno o a un grupo de colegas)

8.11 de junio del 2024

TEMA: DISFUSIÓN RADIAL Y TELEVISIVA SOBRE LA CONMEMORACION DE LA PREVENCIÓN DEL CÁNCER DE PRÓSTATA.

SPEAKER: Dr. Orlando Ruiz Jiménez

Dr. Oswaldo Angulo Arévalo

9.31 de julio 2024

TEMA: ACTUALIDAD EN EL MANEJO DE LA LITIASIS RENAL

SPEAKER: Dr. Hugo López

Cordialmente.

Doctor Orlando Ruiz Jiménez
Urologo (Miembro de Número)

CAPITULO XI

El capítulo XI,

Que abarca los departamentos de Huila y Florencia, tuvimos un año desde agosto 2023 a julio 2024, nutrido en actividad académica y de integración de nuestros urólogos, es así que con la ayuda de la industria farmacéutica pudimos realizar 9 eventos académicos, en los cuales participaron diferentes invitados y con charlas de mucha relevancia y actualidad, además dos miembros asistieron a el 2 simposio POST-AUA en el 2023, de igual forma para el 2024. Se insistió en el pago de la cuota anual de todos los miembros, logrando de esta forma ayudar a la tesorería de la sociedad para el pago de estos rubros. Por último, se promocionó el congreso anual de nuestra sociedad para que todos asistiáramos.

Atentamente

Pedro José Acosta Fontalvo

Director del capítulo XI SCU

CAPITULO XI

Villavicencio julio 3 de 2024

INFORME DE ACTIVIDADES CAPITULO XII

DIRECTOR: DRA JOHANNA MONTES

04/09/2023 ACTUALIZACION EN CANCER DE PENE - DRA LYNDA TORRES

26/09/2023 ACTUALIZACION EN ENFERMEDAD DE PEYRONIE – DR CRISTIAN MELO

10/10/2023 VEJIGA HIPERACTIVA EN LA PACIENTE ADULTA MAYOR - DRA MARIA JULIANA ARCILA

11/11/2023 TALLER DE APLICACIÓN DE BULKAMID

14/11/2024 ENFOQUE DE PACIENTE CON AZOOSPERMIA - DR CRISTIAN MELO

12/03/2024 UPDATE DEL MANEJO DE PACIENTE SINCRONICOS DE ALTO RIESGO - DRA MARCELA GIRALDO

10/07/2024 NUEVAS LATERNATIVAS EN MANEJO DE HPB Y RECOMENDACIONES DE USO DE LA VITAMINA D EN SALUD UROLOGICA DR HUGO LOPEZ

Atentamente

Johana Montes

Directora Capitulo XI

CAPITULO XIII

SOCIEDAD COLOMBIANA DE UROLOGIA

Dr. Carlos Fernando Sierra R.

CAPITULO XIII

2024.

MARZO 2024

13/03/2024

ROMPIENDO PARADIGMAS EN ABIRATERONA: ACTUAL USO TOXICIDADES Y SECUENCIACION

LABORATORIO: MNS

CLUB BOYACA – TUNJA.

ABRIL 2024

17/04/2024

ACTUALIZACION DE CPRHSm AL 2024

LABORATORIO: BAYER

CLUB BOYACA – TUNJA

JUNIO 2024

13/06/2024

CATATERISMO VESICAL INTERMITENTE EN EL SIGLO XXI

LABORATORIO: COLOPLAST

CLUB BOYACA – TUNJA

Dr. Carlos Fernando Sierra R.

CAPITULO XIII

CAPITULO XIV

Popayán agosto 4 2024
informe de actividades capítulo 14 de la
sociedad colombiana de urología

Cordial saludo: de septiembre del 2023 a julio del 2024 se programaron 9 reuniones de las cuales se realizaron 6 reuniones de capítulo y 3 reuniones fueron canceladas por problemas de orden público, las cuales estaban programadas con los laboratorios Astellas, Novamed y Tecnofarma. estas quedaron reprogramadas para septiembre, octubre y noviembre. reuniones: septiembre 2023: tema: diagnóstico estadificación y tratamiento cáncer de próstata metastásico rc, expositor Doctor Juan Camilo García. octubre 2023: tema: simplifiquemos el cateterismo vesical intermitente, expositora Doctora Catalina Osorio. noviembre 2023: tema: estrechez uretral e hiperplasia prostática, ¿qué hacer con estos pacientes? expositor doctor Jaime Andrés Robayo. diciembre 2023: actividad de clausura de fin de año. febrero 2024: tema: perspectivas del sistema de salud en Colombia, expositor doctor Álvaro Muriel marzo 2024: tema: actualización manejo de cáncer prostático metastásico sensible a la castración, expositor doctor Fernando Echavarría. julio 2024: tema: manejo de síntomas urinarios mixtos en hiperplasia prostática benigna, expositor doctor Joseph Sánchez.

Atentamente,

Dr. Mario Roberto amado
CAPITULO XIV

SECCIONES

SOCIEDAD COLOMBIANA DE UROLOGÍA INFORME DE ACTIVIDAD SECCION DOCENCIA GESTIÓN DE JULIO 2023 – JULIO 2024

Doctor
William Quiroga Matamoros
Secretario Ejecutivo
Sociedad Colombiana De Urología

A continuación, adjunto la descripción de las actividades realizadas en la sección de docencia entre los meses julio 2022 –julio 2023

1. Diseño, coordinación, realización y evaluación junto con la secretaria ejecutiva de la Sociedad Colombiana de Urología del XXVIII Foro académico para residentes. El cual se realizó de manera presencial en el municipio de Paipa.

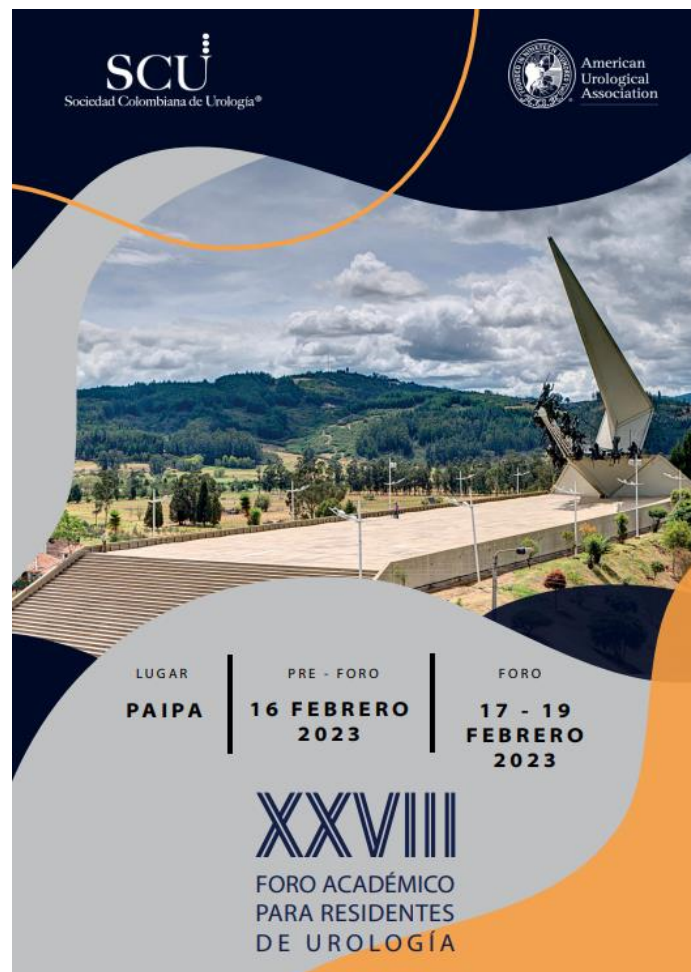

Como es costumbre para este año contamos con los cursos preforo con el apoyo educativo de:



Como parte del convenio AUA - SCU, se realizó el examen internacional para residentes de la AUA.

Cursos en modalidad presencial

Mes Febrero



Mes Marzo



**MARZO 3 Y 4
2023**

TERAPIAS EMERGENTES EN CÁNCER DE PRÓSTATA Y OTRAS ENFERMEDADES UROLOGICAS

HOSPITAL PABLO TOBÓN URIBE



EN HOMENAJE AL
DR. FÉREZ RAÚL FLÓREZ SILVA

CONFERENCISTAS
INTERNACIONALES



Ralph V. Clayman, M.D.



Jaime Landman, MD, FRCS

Contaremos con la participación
de urólogos y oncólogos de la
Universidad de  UCIrvine via 

DIRECTOR DEL CURSO



Dr. Carlos Uribe Trujillo



Con el apoyo educativo de:



@SCUCOLOMBIA



Mes abril



SCU
Sociedad Colombiana de Urología®



American
Urological
Association, Inc.

SCU EN LA AUA

ABRIL 29 2023
15:00 -17:00

¡SEPRE
LA
FECHA!



Con el apoyo
educativo de



SCU
Sociedad Colombiana de Urología®



American
Urological
Association, Inc.

PROGRAMA SCU EN LA AUA

ABRIL 29 2023
15:00 -17:00

Cirugía reconstructiva uretral, cuidados tras la cirugía del cáncer de próstata
Coordinador del curso: Dr. Rafael Castellanos

SCU
Sociedad Colombiana de Urología®



CONSENSO EN CÁNCER DE PRÓSTATA

SOCIEDAD COLOMBIANA DE UROLOGÍA - SOCIEDAD PERUANA DE UROLOGÍA

2023

ABRIL 14-15



Dr. Nicanor Alberto
Rodríguez Gutarra

Pte. Sociedad Perú



Dr. Jaime Andrés
Cajigas Plata

Pte. Sociedad Colombia



Con el apoyo educativo de:



@scucolombia

Mes junio



SCU
Sociedad Colombiana de Urología®

¡SEPRE
LA FECHA!

Hilton

Junio 02 y 03
2023

Con el apoyo
educativo de

Tecnofarma
Colombia

PÓST AUA 2023

CARTAGENA

Mes de agosto



SCU
Sociedad Colombiana de Urología®

EAU European Association of Urology

American Urological Association

LVIII CONGRESO COLOMBIANO DE UROLOGÍA

2023 CARTAGENA 9-13 AGOSTO

Mes de octubre

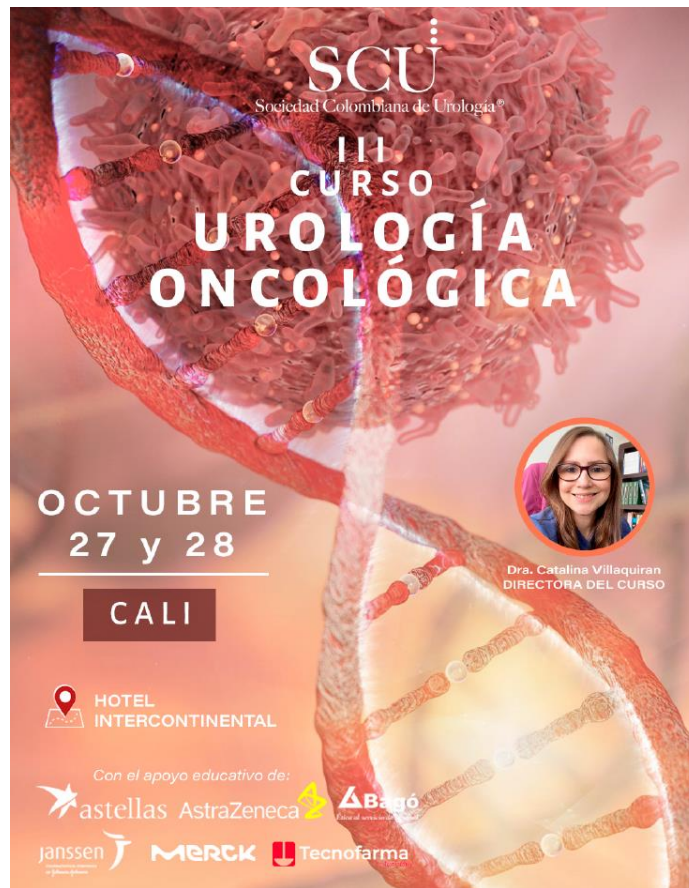

SCU
Sociedad Colombiana de Urología®



III
CURSO
UROLOGÍA
ONCOLÓGICA

OCTUBRE
27 y 28

CALI

HOTEL
INTERCONTINENTAL

Con el apoyo educativo de:

astellas AstraZeneca  Bago
janssen  MERCK  Tecnofarma

Dra. Catalina Villaquirán
DIRECTORA DEL CURSO

Mes de noviembre



SCU
Sociedad Colombiana de Urología®

UNIVERSIDAD
NACIONAL
DE COLOMBIA

3^{er} Simposio de
Actualización
en Urología

Patología urológica de
la infancia a la
vida adulta.

Fecha:
18 Noviembre 2023

Hora:
8:00 am - 1:00 pm

Lugar:
Hotel Bogotá Plaza

Con el apoyo
educativo de

Tecnofarma

Mes de diciembre



SCU
Sociedad Colombiana de Urología®

1 y 2
DICIEMBRE
MONTERIA

PUNTOS PCAU
20 PUNTOS PARA
LOS ASISTENTES

Dra. María Raquel Hessen
DIRECTORA DEL CURSO

1° CURSO DE
PISO PELVICO

CON EL APOYO EDUCATIVO DE

abbvie   **Medtronic**

Año 2024

Mes de febrero

Con el apoyo educativo de

SCU
Sociedad Colombiana de Urología®

Abbott

CURSO DE MEDICOS GENERALES

SEPRE LA FECHA

TEMAS:

- Manejo del Cólico Renoureteral
- Disfunción Eréctil
- Hiperplasia de Próstata
- Infección Urinaria
- Cistitis no Bacteriana
- Cáncer de Próstata
- Hipogonadismo
- Pediatría
- Trasplante

Febreiro 17 del 2024

8:00 am

Hotel Bogotá Plaza
Cra. 18 #100-41

Mes de febrero

SCU
Sociedad Colombiana de Urología®

 American Urological Association, Inc.

 HOTEL LAS CAMELIAS
ARMENIA

 FEBRERO 22 DEL 2024
PRE-FORO

 FEBRERO 23 AL 25 DEL 2024
FORO

Foro de
RESIDENTES
XXVIII

Mes de marzo

SCU
Sociedad Colombiana de Urología®

9^{no} Curso Internacional de Cirugía

Reconstructiva y Genitourinaria de Uretra.

1^Y 12 | MARZO 2024

Hotel Sheraton
Medellín

DIRECTOR
Dr. Juan Carlos Castaño

COORDINADOR
Dr. Rafael Castellanos

COORDINADOR
Dr. Federico Gaviria

INVITADO INTERNACIONAL
Dr. Dmitry Nikolavsky

INVITADO INTERNACIONAL
Dr. Reynaldo Gómez

INVITADO INTERNACIONAL
Dr. Ramon Virasoro

INVITADO NACIONAL
Dr. Germán Patiño

[f](#) [@](#)
@SCUCOLOMBIA

scu.org.co

POST
ASCO GU
Marzo 9



Dra. Catalina Villaquiran
Directora del Curso

Jardín Botánico
Bogotá, Col

Con el apoyo
educativo de



Mes de mayo

SCU *en la* AUA

Mayo 4, 2024
San Antonio, Texas
16:00 a 18:00

Con el apoyo educativo de

Janssen
Pharmaceuticals

SCU
Sociedad Colombiana de Urología®

 American Urological Association

Mes de junio

SCU
Sociedad Colombiana de Urología®

3° POST
AUA

American
Urological
Association

JUNIO 21 y 22

CARTAGENA
HOTEL INTERCONTINENTAL

Con el apoyo
educativo de

Adium

Dr Daniel Sánchez
DIRECTOR DEL CURSO

The poster features a blue background on the left with the SCU logo and event details. On the right, there is a photograph of a modern building and a circular portrait of Dr. Daniel Sánchez. The Adium logo is at the bottom right.

Mes de julio

SCU
Sociedad Colombiana de Urología®

CÚCUTA
HOLIDAY INN

5 y 6
Julio
2024

3° CURSO DE
UROLOGÍA
PEDIÁTRICA

Con el apoyo
educativo de

Coloplast

Dr. Carlos Rodríguez
DIRECTOR DE LA
SECCIÓN DE UROLOGÍA
PEDIÁTRICA SCU

Dr. Fernando de Badilla
INVITADO INTERNACIONAL

The poster has a light brown background with a child on a skateboard wearing a rocket-shaped backpack. It includes the SCU logo, event dates, location (Cúcuta Holiday Inn), and portraits of the course director and an international guest. The Coloplast logo is at the bottom.

ALEJANDRO FERNANDEZ DUQUE, MD
Director Sección de Docencia

SECCION SEXUALIDAD Y REPRODUCCIÓN

Envío un girle de gestión a la fecha

Informe de gestión dirección de la sección de sexualidad Sociedad Colombiana De Urología

1. Comunicación dinámica dentro del grupo de expertos mediante chats grupales para revisión de temas casos clínicos y sugerencias
2. Asistencia y acompañamiento de varios miembros del grupo como conferencistas y asistentes al congreso de la sociedad latinoamericana de medicina sexual realizado en la ciudad de Medellín año 2023
3. Planeación de las actividades de la sección para el congreso nacional 2024 ser realizado en la ciudad de Bucaramanga
4. Elección de conferencistas nacionales e internacionales para las actividades científicas del congreso nacional 2024
5. Diseño de planes estratégico en conjunto con varios miembros de la sección para un posible diplomado en ecografía Doppler genital en conjunto con la fundación Santa Fe de Bogotá.

Gracias

DR. WILMER RIVERO

Director Sección Sexualidad y Reproducción

SISTEMA INTEGRAL DE GESTION DE CALIDAD Y SST

Bogotá, D.C. 8 de julio de 2024

Doctor.

William Quiroga Matamoros. MD.

Secretario Ejecutivo.

Sociedad Colombiana de Urología. Ciudad.

Respetado Doctor Quiroga

Por medio de la presente me permito entregar el informe de gestión desde la Dirección del Sistema Integral de Gestión de Calidad y SST de la SCU, durante el periodo septiembre de 2023 a agosto de 2024.

•El comité de calidad para el periodo comprendido entre agosto del 2023 y agosto del 2025 estará conformado de la siguiente manera:

Directora de Sistema Integral de Calidad y SST

Secretario ejecutivo

Auditora Interna

- Dra Sandra García Nader

- Dr William Quiroga

- Ing. Pilar Delgado

Administradora del Sistema Integral de Calidad y SST - Charo Cabrera

•Se realiza por parte de la dirección de calidad la revisión de planeación estratégica y políticas de calidad y SST de la SCU y con la aprobación de la junta directiva, se determinan los siguientes cambios:

Misión

Promover el más alto estándar de calidad de la Urología Colombiana con la participación de todos sus socios. A través de la educación continuada, el fomento de la producción científica y la formulación de políticas para el cuidado de la salud; velando por los intereses gremiales, éticos y profesionales de sus miembros, apoyándose en una eficiente estructura administrativa y una solidez financiera

Visión

Ser reconocidos a nivel global como la sociedad científica líder en Urología, que garantiza la calidad académica de sus miembros, a través de un proceso reconocido de educación continuada, brindando respaldo gremial y participando activamente en la definición de políticas que beneficien a la comunidad.

Valores

Solidaridad: Respaldar a cada miembro asociado; en lo científico, lo profesional y lo gremial, brindando ayuda de manera recíproca.

Honestidad: Velar por el ejercicio ético de los asociados, dentro de un marco de respeto por el paciente y la sociedad.

Equidad: Brindar a cada miembro las mismas posibilidades de beneficio en las diferentes actividades de la sociedad. - Asegurar un trato igualitario a los pacientes y a la comunidad en general.

Respeto: Garantizar el ejercicio de la especialidad teniendo en cuenta las necesidades de los pacientes, así como, las gremiales, por encima de las personales. Esto con un alto sentido científico y humano.

Políticas de calidad

La Sociedad Colombiana de Urología, es una sociedad científica de urólogos para urólogos y cuya política de calidad es:

1. FORTALECIMIENTO INTERNO

- Fortalecimiento y posicionamiento gremial
- Responsabilidad social
- Cumplir con los requisitos y el mejoramiento continuo del SGI

2. EXCELENCIA EN LA EDUCACIÓN

- Proceso de mejoramiento continuo hasta lograr la excelencia en la educación
- Fomentar la investigación

3. FORTALECIMIENTO FINANCIERO

- Uso racional de los recursos

4. POLÍTICA DE SST

La Sociedad Colombiana de Urología (SCU) es una sociedad científica, de urólogos para urólogos, cuya política de SST es:

- Estar comprometida en fomentar el mejoramiento de las condiciones de trabajo, salud y seguridad en todos los niveles de nuestra organización; trabajadores, contratistas y partes interesadas, mediante el desarrollo del Sistema de Seguridad y Salud en el Trabajo.
- Este sistema, está orientado al desarrollo de un proceso lógico y por etapas, basado en la mejora continua, que incluye la política, la planificación, la organización, la aplicación, la evaluación, la auditoría y las acciones de mejora con el objetivo de anticipar, reconocer, evaluar y controlar los riesgos que pueden afectar la seguridad y salud en el trabajo en toda nuestra cadena de valor.
- Asume la responsabilidad de proteger la salud y la seguridad de todos los trabajadores independientemente de su vinculación laboral en los diferentes ambientes de trabajo, por lo tanto, mantiene unas condiciones seguras y saludables en los lugares de trabajo.
- El responsable asignado por la Sociedad para liderar el desarrollo del sistema de seguridad y salud en el trabajo cuenta con el apoyo de la alta gerencia, el vigía trabajador en general, mediante el compromiso de estos, con las actividades de seguridad y salud en el trabajo.
- Así mismo se encuentra comprometida a cumplir con la normatividad legal vigente y todos los requisitos de otra índole; con el fin de cumplir con los objetivos y las metas trazadas del sistema de gestión de seguridad y salud en el trabajo para que funcione correctamente.

Para el cumplimiento de esta política se destinarán los esfuerzos, los recursos físicos, económicos y el talento humano requeridos para la oportuna identificación, valoración e intervención de los peligros que puedan generar accidentes de trabajo, enfermedades laborales y emergencias; así como, los que se requieren para el desarrollo efectivo de actividades y programas que contribuyen a fortalecer la eficiencia de los trabajadores, la competitividad y buena imagen organizacional.

Se actualiza toda la documentación del sistema y la política de seguridad y Salud en el Trabajo
Se continua el desarrollo de las estrategias para mantener un alto estándar de calidad en los diferentes procesos de la SCU.

Se realizan comités de calidad y reuniones de revisión por la dirección de acuerdo con lo establecido en nuestro sistema, en los cuales se analizaron los resultados de los diferentes indicadores del sistema, así como, las políticas y objetivos de calidad de la SCU.

Se evaluaron los proveedores y el desempeño del personal administrativo, evidenciado que el personal contratado cumple a cabalidad con sus funciones y obteniendo una calificación promedio de 4,55. Teniendo un resultado que nos demuestra que nuestro SGC es eficiente y que nuestros proveedores cumplen con los requerimientos, estos fueron calificados como excelentes en un 100%.

Nuestras políticas son las adecuadas para la mejora continua de nuestros procesos internos, lo que nos permite cumplir con nuestros objetivos

Se han realizado las auditorías internas establecidas en nuestro sistema y la conclusión por parte de la auditora Pilar Delgado demuestra que se han superado las debilidades detectadas en auditorías anteriores; Sin embargo, es necesario mejorar las bases de datos para una gestión de la documentación más ágil y eficiente favoreciendo su archivo y acceso.

Los procesos de valor como Promoción de la Salud Urológica, Actualización Médica Continuada, Educación informal en Urología Producción Científica (Guías), Investigación y Publicaciones médicas, además de los procesos administrativos y de soporte auditados, mostraron fortalezas tales como un compromiso de la alta dirección, conocimiento del personal auditado, revisión gerencial, seguimiento a acciones correctivas y preventivas, control de información documentada.

Control de mejoramiento en el análisis de causas y plan de acción de las No Conformidades presentadas en el periodo. Se ha dado respuesta oportuna para prevenir y mejorar estas situaciones, que nos permitan alcanzar la meta de la excelencia en la calidad y de los productos y servicios que brindamos a nuestros miembros, entorno científico y población en general.

En general se observa un importante mejoramiento en todos los procesos misionales y operativos de la sociedad

Se continuará trabajando en los siguientes puntos:

- ✓ Continuación en el desarrollo del Sistema integral de y SST: es la base fundamental para mantener la excelencia propuesta.
- ✓ Seguir implementando los mecanismos para lograr la adecuada estructura de la organización, establecer responsabilidades, implementar procedimientos y procesos que respondan a objetivos específicos y manejo racional de los recursos humanos, económicos y de infraestructura.
- ✓ Sensibilización de los miembros de la SCU hacia el SGC: haciendo difusión y comunicación a través de la página web, redes sociales y correos electrónicos, con el objetivo que los miembros de la SCU conozcan el SGC y contribuyan a su implementación y desarrollo.

Quiero agradecer de manera muy especial el apoyo que recibido por parte de la alta dirección para el desarrollo y mantenimiento del SGC durante estos dos años, no puedo dejar de mencionar a Charo Cabrera como administradora del Sistema Integral de Gestión de Calidad – SST y la Ingeniera Pilar Delgado auditora externa que han sido de gran importancia para mí en este proceso.

Cordial saludo,

Sandra García Nader, MD.
Director Sistema Integral de Gestión de Calidad y SST.

SECCIÓN ENDOUROLOGIA Y LITIASIS

Estimados Doctores
Milton Salazar, William Quiroga y miembros de Junta Directiva.

Desde la sección de litiasis, en el pasado año presté apoyo como conferencista en el curso de actualización de Uro norte en Cúcuta.

Entregué lo solicitado en cuanto a validación y homologación de códigos.
Participé en la elaboración de uno de los Podcasts de la Sociedad.

Adicionalmente se contactó a dos de los conferencistas internacionales que finalmente logramos traer para nuestro congreso en Bucaramanga. Se creó el programa de plenaria y del curso precongreso.

Durante la AUA, tuvimos acercamientos con colegas a quienes nos gustaría tener para el año entrante.
Finalmente estaré colaborando en la coordinación de presentación de trabajos de la sección.

Para el próximo año, esperamos montar un par de cursos centrados en litiasis.

Sin otro particular,

Carlos Gustavo Trujillo
Director Sección de Litiasis y Endourología

SECCION UROLOGÍA FUNCIONAL, INCONTINENCIA Y PISO PELVICO

Montería, 25 de junio de 2024

Señores

Junta Directiva SCU 2023- 2025

Dr. William Quiroga – secretario ejecutivo

Cordial saludo.

Quiero iniciar agradeciendo nuevamente la confianza depositada por parte de ustedes para el cargo que desempeño por el periodo 2023- 2025 como directora de la sección de Urología Funcional, incontinencia y piso pélvico de la SCU.

Hago el informe de las actividades hasta la fecha realizadas en el primer año de gestión.

1. Acompañamiento como conferencista en reunión de capítulo III SCU: La importancia de conocer todas las herramientas en CLI. Barranquilla Septiembre 2023
2. Dirección del Primer curso de piso pélvico SCU: diseño de programa académico y conferencista. Montería Dic 2023
3. Acompañamiento como conferencista en reunión capítulo IX SCU: Obstrucción de tracto urinario inferior: como abordar y tratar los pacientes. Montería Mayo 2024.
4. Conferencista en curso POTS AUA 2024: Actualización vejiga neurogénica. Cartagena 2024.
5. Apoyo a urólogos nacionales en casos clínicos de urología funcional.
6. Fortalecimiento de lazos académicos con urólogos que dedican su práctica médica a la urología funcional y la neuro- urología.
7. Organización de curso Neuro- urología apoyado por Coloplast para Congreso Colombiano de Urología 2024: programa académico, convocatoria de conferencistas, conferencista.
8. Organización de curso Abriendo el panorama en la Incontinencia urinaria con el apoyo de Neomedics para Congreso Colombiano de Urología 2024: programa académico, convocatoria de conferencistas.
9. Conferencista en Curso de Neuromodulación apoyado por Medtronic para Congreso Colombiano de Urología 2024
10. En proceso: con grupo de urólogos funcionales, creación de diario miccional para que esté disponible en la página de la SCU y socializar su importancia y uso para todos los miembros SCU.

Atentamente

María Raquel Hessen.

Directora Sección Urología Funcional

REVISTA UROLOGIA COLOMBIANA

Bogotá D.C. 15 de Julio de 2024

Doctor

William Quiroga Matamoros

Secretario Ejecutivo

Sociedad Colombiana de Urología

Apreciado Dr. Quiroga

Reciba un cordial saludo de mi parte. El presente informe de la Revista Urología Colombiana ofrece un análisis exhaustivo de las más recientes investigaciones y avances en el campo de la urología. Destinado a los profesionales de la salud, este informe compila estudios relevantes, innovaciones tecnológicas y desarrollos clínicos que impactan la práctica urológica en Colombia y a nivel internacional. Con el objetivo de proporcionar una herramienta informativa y práctica, este documento destaca las mejores prácticas y recomendaciones basadas en la evidencia, contribuyendo así al mejoramiento continuo de la atención al paciente y al progreso de la urología en nuestra región.

ASESORIAS EXTERNAS EN INDEXACIÓN Y FORMACIÓN DEL TALENTO HUMANO

-Contrato con Ernesto Ravelo para asesoría técnica editorial y acompañamiento en la convocatoria de indexación de Revisitas Científicas Nacionales – Publindex 2024, por valor de 2'700.000

-Para la actualización, mantenimiento y organización de Urología Colombiana en LILACS/BVS se contrató a Lorena Niño, asesora de LILACS, con el objetivo de sanear las bases de datos de citación y referencias en las que estamos aceptados y con el objetivo de apuntar al mejoramiento del cuartil de SCimago.

PUBLICACIÓN

-Se publicaron en 2024 los volúmenes 32N3 (30/09/23) y 32N4 (29/12/23) dentro de los límites de fechas estipulados por el sistema de gestión y Publindex.

Volumen 32-3

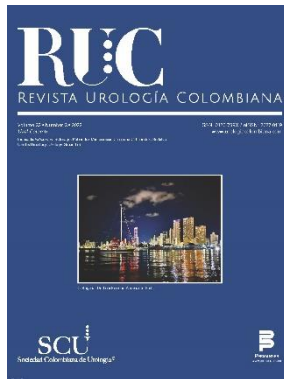

Volumen 32-4



Volumen 33-1



PROCESO EDITORIAL

Se implementó la asociación estricta del ORCID y CvLac (solo para investigadores colombianos).

Tal como se establecido en la matriz DOFA, una de las amenazas más importantes de RUC han sido los prolongados tiempos para el envío de los comentarios o evaluaciones a cargo de los revisores por pares, así como un rechazo a la aceptación de revisión.

INDEXACIÓN

- Se revisaron las vigencias y actualización de las indexaciones de RUC en bases de referencia y citación
- Scopus; vigentes.
- Publindex; vigentes Categoría C, actualizada hasta RUC 33.2
- REDALYC; vigentes.
- SCImago; vigentes.
- DIALNET; vigentes.
- LILACS; vigentes actualizado a febrero 2024.
- Scielo; vigentes,

Urología Colombiana se encuentra actualizada en el perfil de Publindex hasta la edición de 33.2

PROMOCIÓN DE LA PUBLICACIÓN

- Periodo Septiembre a diciembre 2024
- Se realizó la publicación de difusión y promoción de RUC 2023-2024.
- Periodo Enero a junio 2024

- Se reinicia la publicación con objetivo de difusión del contenido de RUC, la promoción para someter manuscritos en RUC y el reconocimiento al trabajo de nuestros revisores, la publicación semanal en las redes sociales 3 post/publicaciones fijas;
- #ArticleOfTheWeek
- #CallForPapers
- #ReviewerOfTheMonth
- Se adjuntan imágenes de referencia.

REDES SOCIALES Y MEDIOS ALTERNOS DE PUBLICACIÓN

Página web propia RUC urologiacolombia.com

Publicaciones en Twitter e Instagram septiembre 2023 a junio 2024

LIX CONGRESO SCU

- Premio al mejor artículo publicado José Armando López López
Otorgado el primer autor del mejor artículo científico publicado en el último año de RUC. El autor debe ser miembro de la SCU y encontrarse a paz y salvo con la SCU.

- Diploma al autor principal
- Pago de la membresía solo por un año (2025) a la EAU
- 2'000.000 pesos (menos deducciones de ley).

- Premio #videooftheweek
Al video publicado en la cuenta de Twitter oficial de Urología Colombiana bajo la etiqueta #videooftheweek con el mayor número de reproducciones.

- Premio revisor del año
Premio al miembro de la SCU que durante el año ha colaborado con mayor número de revisiones y ha sido ganador del revisor del mes.

- Pago de viáticos y congreso de la AUA 2025

Este informe de la Revista Urología Colombiana subraya el compromiso continuo con la excelencia en la práctica urológica a través de la difusión de conocimiento actualizado y relevante. Al integrar los últimos avances científicos y tecnológicos, se busca proporcionar a los profesionales de la salud una base sólida para la toma de decisiones clínicas informadas y efectivas. Invitamos a nuestros lectores a aplicar estas recomendaciones en su práctica diaria y a participar activamente en el desarrollo y la innovación en el campo de la urología, con el fin de mejorar la calidad de vida de los pacientes y contribuir al avance de la medicina en Colombia.

Adicionalmente, se ha propuesto una serie de iniciativas que tienen como objetivo fortalecer la infraestructura y los recursos disponibles para los investigadores y profesionales del área. Entre estas iniciativas se incluyen:

1.Desarrollo de Plataformas Digitales: Implementación de herramientas digitales avanzadas que faciliten el acceso a la información y la colaboración entre profesionales de distintas partes del mundo.

2.Colaboraciones Internacionales: Establecimiento de alianzas con instituciones internacionales líderes en el campo de la urología para el intercambio de conocimientos y la realización de proyectos de investigación conjunta.

3.Publicaciones de Alto Impacto: Fomento de la publicación de estudios y artículos en revistas de alto impacto, promoviendo la investigación de calidad y la visibilidad global de los avances logrados por la comunidad urológica colombiana.

Estas acciones reflejan un compromiso firme con la mejora continua y la adaptación a los cambios en el ámbito de la salud. Se espera que estos esfuerzos no solo beneficien a los profesionales del sector, sino que también se traduzcan en un mejor cuidado y resultados para los pacientes.

Agradecemos a todos nuestros colaboradores, autores y lectores por su dedicación y apoyo constante. Juntos, continuaremos impulsando la innovación y la excelencia en la urología en Colombia y más allá.

Dr. Jeffer David Álvarez
Editor
REVISTA UROLOGÍA COLOMBIANA

SECCION CIRUGÍA RECONSTRUCTIVA

Actividades Sección Urología Reconstructiva 2023-2024

Noveno Curso internacional de cirugía reconstructiva uretral SCU-Universidad CES

- Profesores: Dr. Reynaldo Gómez, Dr. Ramón Virasoro, Dr. Dmitry Nickolavsky y Dr. Germán Patiño
- Asistentes Nacionales: 126
- Asistentes Internacionales: 12

El curso de cirugía reconstructiva uretral SCU-CES se consolida como una marca a nivel nacional e internacional por su alto nivel académico. Este año se realizaron 12 cirugías que se presentaron en modalidad semi en vivo además de conferencias y discusiones de casos clínicos. Para el próximo año se planea el décimo curso, ya se han seleccionado los profesores invitados.

Curso Regional, International Neurourology Society INUS

Se realizó la programación y coordinación del curso regional INUS en colaboración de la SCU, este curso será llevado a cabo los días 27 y 28 de septiembre de 2023 tiene como objetivo la promoción de diferentes tópicos del área de la neuro urología, urología funcional y reconstructiva.

Profesores invitados:

- Howard Goldman (EEUU)
- Ulrich Mehner (Suiza)
- Oliver Gross (Suiza)
- Marcio Averbeck (Brasil)
- Jorge Moreno (México)
- Cristian Sager (chile)
- Ana Vidal (México)
- Inmer Noyola (México)
- Sergio Duran (México)
- Raquel Hessen (Colombia)
- Natalia Bautista (Colombia)

El primer día se desarrollarán talleres (Urodinamia, Neuromodulación, Toxina Botulínica, Esfínter urinario artificial, Cateterismo Intermitente) y el segundo día las diferentes conferencias.

El trabajo conjunto con las diferentes sociedades internacionales aumenta la visibilidad de las SCU a nivel internacional y contribuye a la educación de los urólogos miembros de la sociedad.

LIX Congreso de Urología SCU – Bucaramanga

Se realizó la programación y coordinación de las actividades académicas de la sección para el congreso nacional de Bucaramanga 2024

Profesores Invitados:

- Sean Elliot (EEUU)
- André Cavalcanti (Brasil)
- Jessica Delong (EEUU)

Se presentará un curso con diferentes temas referentes a la cirugía reconstructiva urológica y charlas en plenaria al respecto de temas como cirugía para incontinencia urinaria masculina y manejo quirúrgico de la vejiga neurogénica entre otros.

Juan Carlos Castaño
Director sección Cirugía Reconstructiva.

SECCIÓN UROLOGÍA ONCOLÓGICA

ACTIVIDADES AGO 2023- JUL 2024

- Charla reunión de capitulo V sociedad colombiana de urología cáncer de próstata de alto riesgo Ago. 2023: puntos clave en el manejo del cáncer de próstata localizado y recaída bioquímica
- Charla reunión de capitulo XI sociedad colombiana de urología cáncer de próstata de alto riesgo Nov 2023: puntos clave en el manejo del cáncer de próstata localizado y recaída bioquímica
- III curso de urología oncológica: coordinadora del curso y ponente oct 2023
- Post ASCO 2024- marzo 2024: coordinadora del curso
- I Simposio de urología Keralty: ponente
- Uroexpert Bogotá Jun 2024: ponente
- II Simposio Javeriano de Onconefrología: segmento SCU. Ponente
- UROCONNECT capitulo julio 12 de 2024: ¡El triunfo de la neoadyuvancia en cáncer renal!

Catalina Villaquiran
Directora sección de urología oncológica.

SECCIÓN DE IMÁGENES DIAGNÓSTICAS Y NUEVAS TECNOLOGIAS

Informe de las actividades realizadas por la Sección de Imágenes y nuevas Tecnologías de la Sociedad Colombiana de Urología de septiembre 2023 a agosto del 2024

Doctor

William Quiroga
Secretario Ejecutivo
SCU.
L.C.

Respetado Doctor Quiroga:

Por medio de la presente estoy poniendo en su conocimiento las actividades realizadas por la Sección de Imágenes y nuevas tecnologías durante el periodo septiembre 2024 - agosto 2024.

Objetivos de la sección:

Una vez recibido el nombramiento se trazaron los objetivos teniendo en cuenta el histórico y las necesidades de nuestros miembros.

- A) Masificar la técnica quirúrgica de Enucleación de Próstata con laser
- B) Adoptar el Ultrasonido en el punto de atención POCUS

Para poder cumplir estos objetivos se crearon las siguientes estrategias:

1.Creación de un modelo de enucleación

Para tal efecto nos trasladamos a la Ciudad de Santiago de Chile donde nos reunimos con el Dr. E. Chávez y dada su experticia en crear modelos para laparoscopia y modelos de genitales para colocación de prótesis y esfínter se le encargo la tarea de crear un modelo de enucleación, en este momento se está trabajando en este prototipo con el fin de constituir un centro de entrenamiento de enucleación de próstata liderado por la SCU para poder entrenar a nuestros Urólogos en la técnica.

Con el apoyo de Boston Scientific y su área de ingeniería Colombia se está trabajando en otro modelo I se tiene avanzado el prototipo con el mismo fin, ya tenemos los planos iniciales.

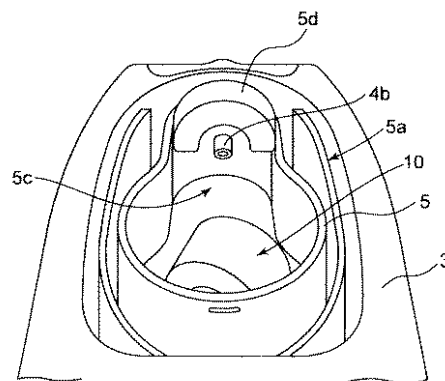
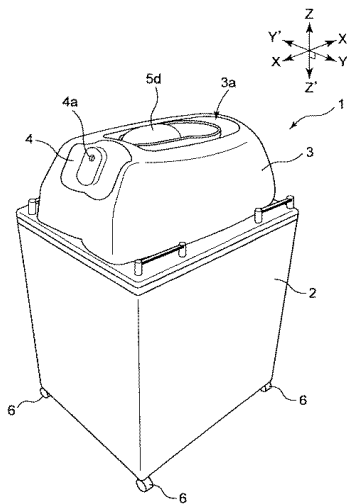

Proyecto final

- Modelo de Enucleación
- Centro de entrenamiento nacional e internacional en enucleación

Tour De Enucleación de Próstata

2.Actividades académicas en Enucleación

-Ruta de Nuevos Expertos en Holey

Profesor Invitado. Christian Cristallo Hospital Italiano de Buenos Aires

Viernes 17 de mayo del 2023

Bucaramanga Capitulo II SCU

SCU Boston Scientific Advancing science for life™

LA SECCIÓN DE NUEVAS TECNOLOGÍAS DE LA SOCIEDAD COLOMBIANA DE UROLOGÍA Y EL CAPÍTULO DE SANTANDER III INVITAN:

RUTA DE NUEVOS EXPERTOS EN MOLEP
ENUCLEACIÓN DE PRÓSTATA CON LÁSER HOLMIUM CON TECNOLOGÍA DE PULSO MODULADO

DR. DR. CHRISTIAN CRISTALLO
HOSPITAL ITALIANO DE BUENOS AIRES
Urologo experto en enucleación prostática con láseres de alta potencia con +3000 casos de Holey.

VIERNES 17 DE MAYO
4:00 A 8:00 P.M.
BUCAMANGA
HOTEL HOLIDAY INN

Confirma tu asistencia

-Conceptos Actuales de Enucleación de Próstata con Laser Homium

Profesor Invitado. Christian Cristallo Hospital Italiano de Buenos Aires

Sábado 18 de mayo del 2023

Barranquilla Capitulo III SCU

SCU Boston Scientific Advancing science for life™

LA SECCIÓN DE NUEVAS TECNOLOGÍAS DE LA SOCIEDAD COLOMBIANA DE UROLOGÍA Y EL CAPÍTULO III COSTA INVITAN:

CONCEPTOS ACTUALES DE ENUCLEACIÓN DE PRÓSTATA
CON LÁSER HOLMIUM DE ALTA POTENCIA Y TECNOLOGÍA DE PULSO MODULADO

DR. DR. CHRISTIAN CRISTALLO
HOSPITAL ITALIANO DE BUENOS AIRES
Urologo experto en enucleación prostática con láseres de alta potencia con +3000 casos de Holey.

SÁBADO 18 DE MAYO
10:00 A.M.
BARRANQUILLA
HOTEL MARRIOTT

Confirma tu asistencia

3.Actividades académicas en Ultrasonido en Urología

Tour Colombia Explorando las diferentes aplicaciones del Ultrasonido en Urología

Fechas 2024

15 de junio del 2024 Medellín, Capitulo IV

Conferencistas

Dr. Milton Salazar

Dra. Natalia Jaramillo

Dra. Catalina Solano

The poster for the first date of the 'Tour Colombia' conference is titled 'EXPLORANDO LAS DIFERENTES APLICACIONES DEL ULTRASONIDO EN UROLOGÍA'. It features a central image of a man in a blue lab coat looking at a computer monitor displaying an ultrasound scan. Below the title, the word 'CONFERENCISTAS' is written in white. There are four circular portraits of the speakers: Dr. Milton Salazar (Presidente SCU), Dra. Natalia Jaramillo (Radióloga), Dra. Catalina Solano (Urologa), and Dr. Javier Molina (Director de la sección de Imágenes Diagnósticas y nuevas Tecnologías SCU). The event is scheduled for 'Primera fecha 2024' on 'Sábado 15 de Junio' at 'Hotel Estelar Square, Carrera 43 No 9 Sur 105 - Medellín'. Logos for SCU (Sociedad Colombiana de Urología), Tecnologías Médicas Colombia, and bk medical (GE HealthCare) are at the bottom.

13 de Julio del 2024 Barranquilla, Capitulo III

Conferencistas

Conferencistas

Dr. Milton Salazar

Dra. Natalia Jaramillo

Dr. Hugo López

Dr. Andrés Fuentes

The poster for the second date of the 'Tour Colombia' conference is titled 'EXPLORANDO LAS DIFERENTES APLICACIONES DEL ULTRASONIDO EN UROLOGÍA'. It features a central image of a man in a blue lab coat looking at a computer monitor displaying an ultrasound scan. Below the title, the word 'CONFERENCISTAS' is written in white. There are four circular portraits of the speakers: Dr. Milton Salazar (Presidente SCU), Dra. Natalia Jaramillo (Radióloga), Dr. Hugo López (Urólogo), and Dr. Andrés Gutiérrez (Urólogo). The event is scheduled for 'Segunda fecha 2024' on 'Sábado 13 de Julio' from '9:30am - 2:30pm' at 'Hotel Marriott, Portal Dal Genoves, Cl. 1A #25-40 Lote D7, Sabanailla, Montecristal, Barranquilla'. Logos for SCU (Sociedad Colombiana de Urología), Tecnologías Médicas Colombia, and bk medical (GE HealthCare) are at the bottom.

Próximas fechas

7 de septiembre Bogotá Capítulo I

30 de noviembre Cali Capítulo V

Con lo anteriormente expuesto se da cumplimiento de las actividades y propuestas de la sección

Cordial saludo,

Javier Molina Torres
Director Sección Imágenes y Nuevas Tecnologías
Sociedad Colombiana de Urología

SECCIÓN LAPAROSCOPIA

Informe de actividades

Cordial saludo.

1. En su momento, según cronograma de la Junta Directiva, se pasó propuesta de expositores, temas y esquema de conferencias y cursos para desarrollar en el Congreso de Urología que se celebrará en agosto en la ciudad de Bucaramanga.
2. Una vez seleccionados, se ayudó con el contacto de algunos expositores internacionales
3. Contacto y apoyo al curso de Robótica que será coordinado por el Dr Juan Ignacio Caiceo y que contará con el apoyo de UCI Pharma
4. Propuestas sin acogida, por temas de presupuesto, como la de ofrecer cursos o simulaciones de laparoscopia para el Foro de Residentes y el Congreso mismo.
5. Se continúa estableciendo alianzas con casas farmacéuticas para fortalecer el entrenamiento de residentes en las áreas de laparoscopia.

Agradezco la atención prestada y aprovecho la oportunidad para solicitar tener más cuenta las ideas ya planteadas y las que vengan a futuro.

Saludos especiales
Christian Buitrago Carrascal
Director Sección de Laparoscopia

PCAU “PROGRAMA CERTIFICACIÓN Y ACTUALIZACIÓN EN UROLOGÍA”

Cali, 24 de julio de 2024

Doctor

WILLIAM QUIROGA

Secretario Ejecutivo

Sociedad Colombiana de Urología

La Ciudad

Asunto: Informe de Actividades PCAU

Por medio de la presente, me permito informarle a usted y toda la junta directiva, sobre las actividades realizadas durante el periodo agosto 2023 – Julio 2024.

- Implementación en las piezas informativas de las actividades académicas difundidas en redes sociales y correos electrónicos de la SCU, de los puntos PCAU / CAMEC que confiere la asistencia a la respectiva actividad.

Cartel de la Reunión de Capítulo V. Tema: -Rompiendo paradigmas en el manejo de la hiperplasia prostática. Fecha: 23 Mayo 2024. Hora: 19:00 hrs. Lugar: Cali, Hotel Sonesta - Salón Ebano Cl. 18 Nte. #4N - 08. Conferencista: Dr. Andrés Díaz Hung, Médico Urologo. Logos de SCU y AstraZeneca.

Cartel de UroExpert. Alcance otro nivel de Urología en Cáncer de Próstata. Conferencistas: Dr. Carlos Morales y Dr. Milton Lombana. Lugar: Hotel Intercontinental Cali, Av. Colombia #2-72, Cali. Fecha: 25 de mayo de 2024, 8:00 a.m. - 12:00 p.m. Logos de AstraZeneca y SCU.

- Cierre del proceso de certificación de los ciclos 6, 7 y 8, y de recertificación de los ciclos 1 y 2.
- Seguimiento a la actividad de actualización del registro en la plataforma SICRA del CAMEC por parte del Ingeniero de la SCU Hernán Flórez.

- Participación de un miembro del Comité de Acreditación y Recertificación (CAR) en el Seminario Internacional de Recertificación y Desarrollo Permanente del Profesional en la Salud, organizado por la Asociación Concejo Colombiano De Acreditación y Recertificación Médica, De Especialistas y Profesionales afines – CAMEC, realizado los días 24 y 25 de noviembre en la ciudad de Bogotá.
- Participación de la Asamblea General Ordinaria de la Asociación Concejo Colombiano De Acreditación y Recertificación Médica, De Especialistas y Profesionales afines – CAMEC, en representación de la Sociedad Colombiana de Urología, realizada el 27 de febrero de 2024 en la ciudad de Bogotá, y donde se eligió al Dr. Juan Guillermo Cataño como nuevo presidente del CAMEC para el periodo 2025 – 2027.
- Participación en las reuniones virtuales del Comité de Puntajes, convocadas por la Asociación Concejo Colombiano De Acreditación y Recertificación Médica, De Especialistas y Profesionales afines – CAMEC (febrero 2024 a junio 2024), donde se revisaron y redefinieron los puntajes de todas las actividades de interés a reportar al PCAU / CAMEC.
- Atención al proceso de auditoría externa al PCAU, realizado el día 16 de mayo de 2024.

Atentamente,

ANDRÉS M. DÍAZ H.

Andrés Díaz Hung, MD, MSc, FACS

Coordinador PCAU

Sociedad Colombiana de Urología

SECCIÓN CULTURA, HISTORIA Y COMUNICACIONES

Buenas tardes.

a continuación, me permito enviar el informe de gestión de la sección de cultura de la sociedad colombiana de urología entre el periodo agosto 2023 - julio 2024.

al tomar las riendas de la sección de cultura, me comprometí a generar mayor protagonismo de esta.

es así como se planeó y se logró llevar a cabo la creación del podcast llamado "entre el arte y la medicina", el cual ya ha presentado 2 episodios y está en proceso de creación del tercero. en este podcast se intenta compartir el conocimiento disponible en este tema con los miembros de la SCU.

para la ejecución de este podcast se ha tenido en cuenta la participación de algunos colegas miembros de la SCU, quienes generosamente han facilitado su voz como narradores de los episodios.

estoy atento a la revisión de las presentaciones de los concursos de cuento, fotografía y pintura, presentados en el congreso de Bucaramanga.

cordial saludo.

Santiago Solano.

COMITÉ DE ETICA

Las actividades relacionadas con el Comité de Ética durante este período han sido variadas.

1. Se han respondido y actualizado las diferentes quejas recogidas del periodo anterior. Se enviaron las cartas correspondientes a los urólogos implicados en diferentes quejas y/o acusaciones. Es de anotar que, en el caso de aquellos implicados en las acusaciones, estos han sido renuentes a responder al comité lo que se le ha solicitado. Esto ha sido manifestado a la Junta de la SCU.
2. Desde el Comité se han respondido también quejas presentadas *por pacientes* a los urólogos por intermedio de la SCU. Ha habido contacto con los urólogos, con la intención de analizar el caso y generar soluciones y conciencia acerca del respeto en la relación médico-paciente.
3. Participamos con charla en reunión del capítulo I en enero de 2024. El tema fue Ética y Humanismo en la formación médica, la cual tuvo gran acogida.
4. Tendremos participación en el marco del Congreso Nacional de Urología, en la plenaria del jueves, con la presentación del Dr. Iván Darío González Ortiz, médico de la Pontificia Universidad Javeriana, ex viceministro de salud de Colombia. El Dr González dará una mirada ética del contexto de salud en Colombia.
5. En la Asamblea ordinaria de la SCU en el marco del Congreso 2024, desde el comité presentaremos un cambio en los estatutos, con el fin de disminuir las restricciones a los colegas que deseen pertenecer al comité de Ética.

Alejandro Jaramillo Noguera
Director Comité de Ética
Miembro de Número

OFICINA DE INVESTIGACIÓN

Informe de Gestión Oficina de Investigación julio 2023 – julio 2024

Sociedad Colombiana de Urología

Antecedentes:

La Oficina de investigación de la Sociedad Colombiana de Urología fue diseñada con el objetivo principal de fomentar la producción científica urológica en el país mediante asesoría técnica, científica y metodológica a los miembros de la Sociedad Colombiana de urología.

A la fecha de elaboración del presente informe se cumple el segundo año de gestión desde el inicio de su funcionamiento.

Fuentes de información:

Se describen a continuación todos los proyectos o productos vinculados hasta la fecha con la oficina de investigación de la Sociedad Colombiana de Urología.

Resultados de gestión durante el año 2023 - 2024:

- Publicación en la Revista Colombiana de Urología del manuscrito “Estudio Nacional sobre Burnout académico en residentes de urología”. [Estado: Finalizado].
- Presentación internacional y publicación en la Revista Colombiana de Urología del manuscrito “Barreras para la inmunoterapia intravesical en Colombia”. [Estado: Finalizado].
- Publicación en la Revista Colombiana de Urología del manuscrito “Prácticas Nacionales para el manejo de la bacteriuria asintomática en pacientes candidatos a cirugía por urolitiasis”. (Proyecto en conjunto con ACIN) [Estado: Finalizado].
- Ideación y ejecución del curso académico “De la idea de investigación a la publicación científica”, desarrollado en el marco del Foro anual de residentes. [Estado: Finalizado].
- Ideación, desarrollo y postulación a presentación oral en el marco del congreso colombiano de urología del proyecto “Impacto ambiental y prácticas de reuso en la urología colombiana”. [Estado: Finalizado].

- Solicitud de divulgación para invitar a participar en el proyecto “Autonomous robotic surgery” – Proyecto dirigido por The Robotic Global Surgical Society [Estado: Finalizado].

David Andrés Castañeda Millán
Director Oficina de Investigación

COMISIÓN DE SALUD PÚBLICA

Dr. William Quiroga Matamoros
Secretario ejecutivo
Sociedad colombiana de Urologia

La comisión de salud pública continuó trabajando con las diferentes entidades en el desarrollo de la nueva ley la cual se cayó en el senado y en este momento se está laborando un nuevo proyecto en el cual se han hecho varias propuestas y estamos esperando la presentación definitiva en el congreso y esperamos de toso los proyectos que se han presentado en el Congreso y ver qué proyecto es seleccionado por la comisión séptima de cámara y senado. El ministerio presento un manual tarifario del SOAT lo cual se había advertido que iban a disminuir las tarifas sin embargo fue retirada por el ministerio y estamos a la espera de las nuevas propuestas que ha hecho el ministerio basado en la formula del manual tarifario. A pesar del gran trabajo realizado encabezado por el Dr. Juan Carlos Valero con el grupo de jefes de sección se considera que las nuevas propuestas no van a hacer muy halagadoras.

Se estará imponiendo los pagos y los nuevos módulos de contratación serán basados en eso.

Se trabajará en la calificación de los urólogos para hacer trasplante renal de acuerdo con lo conservado con el ministerio de salud.

Las respectivas del nuevo modelo de salud en base en las gestoras y el pago basado en el ADRES es aún muy incierto sin embargo hay que ser optimistas en cuanto al futuro trabajo de los urólogos.

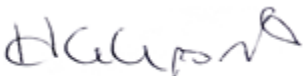

Hernán Alonso Aponte Varón
Director de la comisión de Salud Publica

CONESU “CONSEJO NACIONAL DE EDUCACIÓN SUPERIOR”

SOCIEDAD COLOMBIANA DE UROLOGÍA

INFORME DE GESTION

2023-2024

CONESU

CONSEJO NACIONAL DE EDUCACIÓN SUPERIOR EN UROLOGIA

OBJETIVO GENERAL:

Llevar a cabo las actividades necesarias para crear un grupo de trabajo consolidado de docentes en urología, miembros del CONESU, que se formen y capaciten en la educación basada en competencias con el fin de establecer los lineamientos que permitan establecer un programa marco de especialización en Urología avalado por la SCU y que lleve al reconocimiento por parte de la SCU de los programas que adopten dichos lineamientos.

ACTIVIDADES

PARTICIPACION EN EVENTOS ACADEMICOS

1. Participación como expositor y representante del CONESU con la conferencia “Cómo adaptar la educación basada en competencias a mi propio contexto” Congreso Virtual Latinoamericano en educación de residentes 2023 LACRE. Se presentó la experiencia de la colaboración Royal College SCU. Junio 2023
2. Participación como expositor en el Seminario Internacional de recertificación y desarrollo permanente del profesional en salud con la conferencia: “Impacto de la colaboración internacional en el aseguramiento de la calidad” Se presentó el modelo de trabajo y el desarrollo de formación llevado a cabo en la alianza SCU Royal College. Bogotá noviembre 2023
3. Se postuló al Director del CONESU a la presidencia del CAMEC logrando la elección de este suscrito como presidente electo y miembro de la Junta Directiva para el año 2024 y presidente a partir del 2025 por un período de dos años. Bogotá febrero 2024
4. Participación como expositor en el Foro de Residente SCU 2024 con la conferencia: “Claves para el liderazgo personal” Armenia febrero 2024

CURSO TALLER PARA LA FORMACIÓN EN EDUCACION BASADA EN COMPETENCIAS SCU-ROYAL COLLEGE Y GENERACION PROGRAMA MARCO EN UROLOGIA SEGUNDO AÑO

1. SESION DE TRABAJO NUMERO 6: Revisión fundamentos quirúrgicos y principios de evaluación
2. SESION DE TRABAJO NUMERO 7: Instrumentos de evaluación
3. SESION DE TRABAJO NUMERO 8: Metodología de evaluación
4. SESION DE TRABAJO NUMERO 9: Curriculum fundamentos, diseño e implementación. Fin de las actividades teóricas con el fin capacitar a los docentes de los diferentes programas en educación basada en competencias

PREPARACION CONGRESO SCU 2024

1. Definición de tipo de participación del CONESU en el congreso
2. Se asigna una charla magistral en plenaria y un curso posgraduado una tarde
3. Se definen conferencistas y se procede a invitar a el presidente de la royal college al congreso en compañía de la representante para Latinoamérica.

Atte,

Juan Guillermo Cataño Cataño M.D.
Director CONESU

GUIAS E INVESTIGACIÓN

Bogotá D.C. 3 de Julio de 2024

Doctor
William Quiroga Matamoros
Secretario Ejecutivo
Sociedad Colombiana de Urología

INFORME DE GESTIÓN; SECCIÓN DE GUIAS E INVESTIGACIÓN SCU

El presente informe reúne las guías científicas realizadas durante el periodo 2023-2 y 2024-1, diseñadas para ofrecer un marco de referencia actualizado y riguroso para profesionales de la salud urológica. Su propósito es proporcionar recomendaciones basadas en la evidencia más reciente, facilitando la toma de decisiones clínicas informadas y mejorando la calidad de

atención a los pacientes. En un campo en constante evolución, estas guías representan una herramienta esencial para mantenerse al día con los avances y las mejores prácticas en urología.

En la elaboración de guías se han considerado múltiples fuentes de información, incluyendo estudios clínicos, revisiones sistemáticas y consensos de expertos. Cada guía ha sido evaluada meticulosamente para asegurar su relevancia y aplicabilidad en la práctica clínica diaria. Además, se han incluido recomendaciones sobre la prevención, el diagnóstico, el tratamiento y el seguimiento de diversas condiciones urológicas. Este enfoque integral garantiza que los profesionales de la salud puedan acceder a un recurso confiable y actualizado, que les permita optimizar los resultados en el manejo de sus pacientes.

GUÍAS PUBLICADAS EN LA PAGINA WEB SCU

GUÍA CLÍNICA

<https://dx.doi.org/10.14482/sun.39.03.456.987>

Recomendaciones basadas en guías de práctica clínica sobre diagnóstico, tratamiento y seguimiento de infección de tracto urinario en pacientes pediátricos en Colombia

Recommendations based on clinical practice guidelines on diagnosis, treatment and follow-up of urinary tract infection in pediatric patients in Colombia

ZILAC ESPITALETA

Especialista en Nefrología pediátrica, Universidad del Bosque (Bogotá, Colombia), Epidemióloga Clínica, Universidad del Bosque, especialista en Pediatría, Universidad del Rosario (Bogotá, Colombia). Orcid: <http://orcid.org/0000-0003-4710-386X>. CvLAC: https://scienti.minciencias.gov.co/cvlac/visualizador/generarCurriculoCv.do?cod_rh=0000036004. Asociación Colombiana de Nefrología Pediátrica: ACONEPÉ (Bogotá, Colombia). Clínica de la Costa (Barranquilla, Colombia). Clínica Portoazul (Barranquilla, Colombia). Facultad de Ciencias de la Salud, Universidad del Norte (Barranquilla, Colombia). Facultad de Ciencias de la Salud, Universidad Simón Bolívar (Barranquilla, Colombia). ezilac@gmail.com

VICTOR HUGO FIGUEROA

Maestría en educación médica, Universidad de La Sabana (Colombia), especialización en urología pediátrica, Universidad de Toronto (Canadá), especialización en urología pediátrica, Universidad de British Columbia (Canadá), especialización en urología, Pontificia Universidad Javeriana (Colombia), médico, Universidad Autónoma de Bucaramanga (Colombia). figuevictor@gmail.com. Orcid: <https://orcid.org/0000-0003-1337-3968>. CvLAC: <https://scienti.minciencias.gov.co/cvlac/visualizador/gene>

Dra. Andrea Bolaños

Sociedad Colombiana de Urología © 2023
GUÍA CÁNCER TESTICULAR 2023

GUÍA CÁNCER TESTICULAR

Autores:

Expertos temáticos:

Marino Cabrera¹, Diego Camacho¹, Ray Manneth Koppo, Estefanía Celis Reyes¹, Angel Andrés Felipe García³

Asesores metodológicos:

Mariana Echeverry Gaviria⁴, Tomás Jidy Citarella⁵, Angie Ramirez³

Afiliaciones:

1. Instituto Nacional de Cancerología
2. Sociedad de Oncología y Hematología del Cesar
3. Urología, Universidad del Valle
4. Universidad Militar Nueva Granada
5. Universidad del Rosario

Objetivo General:

La guía que presentamos a continuación tiene como objetivo orientar y dar lineamientos prácticos basados en la evidencia, sobre el manejo del cáncer de testículo, tanto a urólogos como médicos involucrados en el diagnóstico, tratamiento y seguimiento de esta patología. Las recomendaciones consignadas en esta guía están orientadas al tratamiento de hombres adultos.

Desarrollo:

La adaptación de estas guías fue realizada empleando la herramienta GRADE ESD en el marco propuesto por la metodología ADOLPMENT, que incluyó la revisión sistemática de la literatura y análisis crítico utilizando la herramienta AGREE II y siguiendo los parámetros de la Guía metodológica para la adopción/adaptación de guías de Práctica clínica basadas en evidencia del ministerio de Salud Protección Social (1).

Dr. Marino Cabrera

Tabla de contenido

Introducción

Métodos

1. Epidemiología, etiología y patología

- Epidemiología
- Factores de riesgo
- Histología y clasificación

2. Sistemas de estadificación y clasificación

- Clasificación
- TNM
- Grado tumoral
- Clasificación molecular

3. Diagnóstico

- Síntomas
- Imágenes (TAC y RMN)
- Cistoscopia
- Citología
- URS diagnóstica

Dr. Camilo Giedelmann

EN PROCESO DE DIAGRAMACIÓN (Asistente de guías, Valeria Rodríguez)

Carcinoma urotelial del tracto urinario superior: Dr. Camilo Giedelmann

GUÍA EN PROCESO DE ELABORACIÓN 2024-2025

- ✓ Hematuria en niños: Dra. Andrea Bolaños
- ✓ Carcinoma Renal: Dr Luis Salgado.
- ✓ Actualización urolitiasis: Dr. Andrés Puentes
- ✓ Incontinencia urinaria: Dr. Jeffer Álvarez
Se debe pedir nuevamente los permisos a la AUA, para así poder realizar una actualización en las guías SCU, ya que ellos actualizaron sus guías en el 2023.

PRESENTACIÓN CONGRESO LIX COLOMBIANO DE UROLOGÍA 2024

- ✓ Carcinoma urotelial del tracto urinario superior
- ✓ Infección de tracto urinario en población pediátrica
- ✓ Cáncer Testicular

El 14 de mayo 2024, se llevó a cabo la auditoría interna de la sección, donde se evaluó de manera exhaustiva los procesos operativos de las guías, las publicaciones con un informe favorable y exitoso.

Agradezco el continuo apoyo a las actividades de la sección y reitero el compromiso para mejorar y continuar con el crecimiento de nuestra sociedad.

Quedo atenta a cualquier consulta o aclaración.

Andrea Bolaños G.

Andrea Bolaños Gómez
Jefe sección guías e investigación
Sociedad Colombiana de Urología

SECCIÓN DE TRASPLANTE RENAL

Julio 15, 2024 - Medellín, Colombia

Señores
Sociedad Colombiana de Urología (SCU)

Informe de Gestión: Sección Trasplante Renal - SCU

Me permito presentarles el informe de gestión de la Sección de Trasplante Renal de la Sociedad Colombiana de Urología, correspondiente al período comprendido entre agosto de 2023 y julio de 2024.

Durante este período, se llevaron a cabo diversas actividades enfocadas en el fortalecimiento y desarrollo del trasplante renal en Colombia, entre las cuales se destacan las siguientes

1.Reuniones Virtuales:

- Se realizaron múltiples reuniones virtuales con la participación de urólogos especializados en trasplante renal de diferentes regiones del país.

2.Participación en la modificación de la Ley 3100:

- En el marco de las reuniones virtuales, se analizó y redactó una carta dirigida al Ministerio de Salud, solicitando la modificación de la Ley 3100. Esta iniciativa busca

recuperar y fortalecer la participación de los urólogos en el proceso de trasplante renal, asegurando una práctica médica más integral y beneficiosa para los pacientes.

3.Reuniones con la Junta Directiva:

- Se llevaron a cabo reuniones con la Junta Directiva de la SCU para discutir el presente y el futuro de los urólogos en el proceso de trasplante renal. En estas reuniones participaron diversos especialistas, lo que permitió una visión amplia y consensuada sobre las estrategias a seguir para el mejoramiento de esta práctica en el país.

4.Delegación de Representación:

- Debido a estudios personales fuera del país, se otorgó poder al Dr. Jorge Cubillos Gutiérrez para que representara a la Sección de Trasplante Renal ante el Ministerio de Salud. Gracias a su gestión, se logró habilitar el servicio de trasplante renal para diversos urólogos con domicilio en la ciudad de Bogotá.

Agradecemos a todos los urólogos y especialistas que han contribuido con su tiempo y conocimiento para el éxito de estas iniciativas. La Sección de Trasplante Renal de la SCU continuará trabajando con dedicación y compromiso para avanzar en la mejora de los servicios de trasplante renal en Colombia.

Atentamente,

Juan Luis Jaramillo Valencia
Director sección trasplantes

SECCIÓN DE UROLOGÍA PEDIÁTRICA

Julio 2024

Señores Junta Directiva Sociedad Colombiana de Urología SCU

Apreciados amigos y colegas

atentamente me dirijo a ustedes para presentar el informe de gestión y actividades de la sección de urología pediátrica SCU agosto 2023 – agosto 2024 que a bien me han designado dirigir:

- Al recibir la confirmación x junta directiva se realizó un –empalme—con Dra. Andrea Bolaños nuestra directora anterior para continuar los alcances de todas las direcciones previas

- Luego del diagnóstico, expectativas y puesta en común con diferentes compañeros de la sección se presentó proyecto de actividades 2023 – 2025 en la sociedad colombiana de urología basado en la representación nacional e internacional de toda la urología pediátrica colombiana desde los futuros candidatos, fellows activos nacionales e internacionales y todos los urólogos pediatras colombianos de todos los niveles de experiencia ejerciendo dentro y fuera del país; se diseñó una estrategia grupal para compartir y retroalimentar constantemente las actividades de la sección divididas en área de educación (con Dra. Johanna Ovalle), gremial (con dra cristina Domínguez), urólogos pediatras jóvenes y fellows (con dra yesica Quiroz) y urología pediátrica colombiana internacional (con Dr. pablo Gómez herrera)

- Participación y charla en curso de urología aexun, universidad nacional de Colombia – sociedad colombiana de urología dic 2023

- participación y charla en curso de urología x médicos generales sociedad colombiana de urología febrero 2024

- Participación y curso de urología pediátrica dirigido x Dr Yair cadena en -foro nacional de residentes de urología

- Dirección conjunta y charlas del curso de urología pediátrica SCU – SCCP con invitados nacionales e internacionales (Drs Luis García- Aparicio hospital san Joan , Barcelona spain y moisés mieles malga spain) durante el segundo encuentro de urología pediátrica en el marco del congreso nacional de cirugía pediátrica sccp marzo 6 – 9 de 2024, santa marta

- Revisión de manual tarifario 2024 ministerio de salud y estrategias para su implementación, potencial modificación y adecuada interpretación en conjunto con Dr. Diego Eduardo Lopez medina (derecho constitucional y folosofo) x preparar las futuras contingencias en el tema mayo 2024.

- Gestión conjunta con servicio de urología pediátrica hospital de san Jose infantil scb –visiten professor—julio 4 2024 del Dr. francisco de Badiola

- Dirección del tercer curso de urología pediátrica sociedad colombiana de urología, Cúcuta julio 5 y 6 2024

- Dirección conjunta con Dr. micah Jacobs, (dallas, tx – usa) y charlas de curso post graduado de urología pediátrica y plenarias en el marco del LIX congreso nacional de urología sociedad colombiana de urología agosto 14 – 18 2024

- Webinar –high lights de tercer curso de urología pediátrica SCU, Cúcuta 2024--sociedad iberoamericana de urología pediátrica SIUP agosto 29 2024 con Dras. Johanna Páez y manuela torrado

Pendiente, pero en curso interacción e integración con sociedades científicas afines como siup (Sociedad Iberoamericana de urología pediátrica), asociación colombiana de nefrología

pediátrica (aconepe), sccp (sociedad colombiana de cirugía pediátrica) y sociedades de pediatría y neonatología nacionales

Todo gracias al apoyo y dirección de múltiples mentores y colegas nacionales e internacionales y la sección de educación, guías de practica clínica, dirección ejecutiva y presidencia de sociedad colombiana de urología q han manifestado interés y apoyo en continuar con los cursos conjuntos futuros en urología pediátrica y las actividades de la sección

Atentamente y dispuesto siempre a sus instrucciones,
Carlos Alberto Rodriguez Ibarra, M.D., MSC.
Director de la sección urología pediátrica
2023 – 2025 sociedad colombiana de urología

SECCIÓN INFORMÁTICA Y COMUNICACIONES

Bogotá D.C. 14 de julio de 2024

Doctor
William Quiroga Matamoros
Secretario Ejecutivo
Sociedad Colombiana De Urología

A continuación, adjunto la descripción de las actividades realizadas en la sección de informática y telemedicina entre los meses agosto de 2022 hasta agosto de 2023:

1. Se realiza el nuevo diseño de la página de la SCU:



2. Se realiza la actualización para el ingreso y cambios de membresía, ahora toda la documentación se proporciona de manera digital por medio de la página

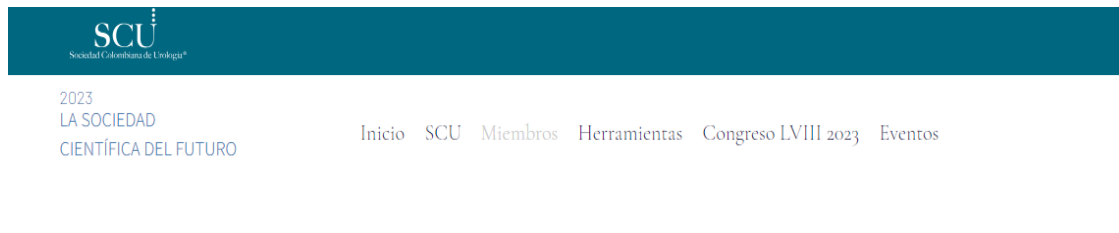

Bienvenidos al área de Miembros

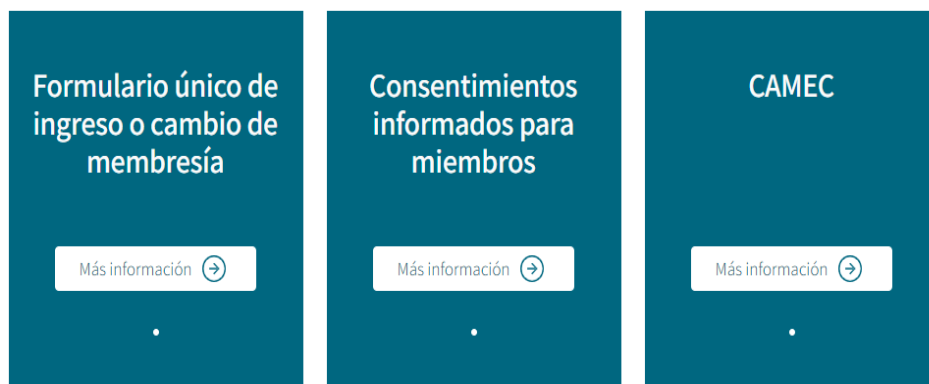

3. Se encontrarán herramientas

Herramientas



4. Actualización de eventos académicos

III Curso de Urología Oncológica

Pronto más info.

Octubre 27 y 28 Cali
Hotel Intercontinental



OCTUBRE
27 y 28

CALI

HOTEL
INTERCONTINENTAL

Con el apoyo educativo de:

Janssen Merck AstraZeneca Bago Tecnofarma

5. Manejos de redes sociales

Actualmente nuestras redes sociales son:



Medición SCU Colombia Facebook

Últimos 7 días ▾ 19 de jul. - 25 de jul.

Impresiones Alcance Interacción Segu

1.722
Impresiones ⓘ

+73% respecto de 7 días anteriores



Contenido destacado

según las impresiones

[Ver todo](#)



Edad y sexo ⓘ



46.5% Mujeres 53.5% Hombres

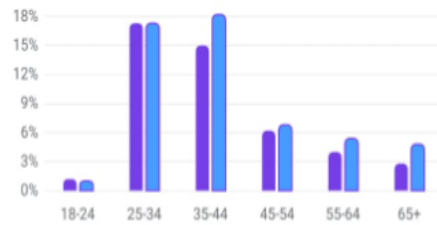

Principales países ⓘ

Colombia	1.5 mil	59%
Perú	213	8%
México	152	6%
Argentina	122	5%
Ecuador	100	4%
Bolivia	85	3%

Medición Instagram SCU Colombia



Cuenta



Panel para profesionales



Estadísticas

25 jun. - 24 jul.

Cuentas alcanzadas	39,9 mil	>
	-35,1%	
Cuentas que interactuaron	1.053	>
	-24,2%	
Total de seguidores	5.922	>
	+2,6%	
Contenido que compartiste	62	>
Estadísticas de anuncios		>

Próximos pasos



Mostrar que tu perfil está verificado

Regístrate para obtener una insignia de cuenta verificada, protección de la cuenta y más.



Tus herramientas

[Ver todo](#)



Logros



Página Congreso 2024

Se hace la migración a la nueva página de inscripciones para congreso.



The banner features the SCU logo (Sociedad Colombiana de Urología) and the American Urological Association logo on the left. In the center, the text reads "LIX CONGRESO DE UROLOGÍA". On the right, it specifies the location and dates: "BUCARAMANGA AGOSTO 14 AL 18 2024". Below the banner, the text "LIX CONGRESO DE UROLOGÍA" is repeated. Two white buttons with person icons are positioned below: "Miembros" on the left and "No Miembros" on the right.



MIEMBROS SOCIEDAD COLOMBIANA DE UROLOGÍA

Tipo Documento* Documento* D.V Tipo de Miembro
CEDULA DE CIUDADANIA DE NUMERO

Digite el código de verificación enviado al celular registrado para ver los datos de su membresía.

Código de Verificación



MIEMBROS SOCIEDAD COLOMBIANA DE UROLOGÍA

Tipo Documento*	Documento*	D.V.	Tipo de Miembro
<input type="text" value="CEDULA DE CIUDADANIA"/>	<input type="text"/>	<input type="text"/>	<input type="text" value="DE NÚMERO"/>

Información

Pagos

Información del Miembro

Todos los campos marcados con (*) son obligatorios.

Documento*	D.V.	Tipo Persona*	Dirección Casa
<input type="text" value="1019029697"/>	<input type="text"/>	<input type="text" value="NATURAL"/>	<input type="text" value="CALLE 93 N 14-20"/>
Nombre*	Segundo Nombre	Dirección Correspondencia	
<input type="text" value="LINA"/>	<input type="text" value="MARCELA"/>	<input type="text" value="CALLE 93 N 14-20"/>	
Apellido*	Segundo Apellido	Fecha Ini. Postgrado	Fecha Fin. Postgrado
<input type="text" value="PALACIOS"/>	<input type="text" value="DE UROLOGIA"/>	<input type="text" value="dd/mm/aaaa"/>	<input type="text" value="dd/mm/aaaa"/>
Nombre Completo*	Universidad		
<input type="text" value="LINA MARCELA PALACIOS DE UROLOGIA"/>	<input type="text"/>		
Teléfono	Tel. Casa	Lugar de trabajo	
<input type="text" value="3103221210"/>	<input type="text"/>	<input type="text"/>	
Celular*	Fecha Nac.	Cargo	
<input type="text" value="🇨🇴 +573103221210"/>	<input type="text" value="12/01/1989"/>	<input type="text"/>	
Email*	Cargo Docente		
<input type="text" value="SCOLUROL@SCU.ORG.CO"/>	<input type="text"/>		
	Cargo Administrativo		
	<input type="text"/>		

Estadísticas de la página web scu.org.co

Reporte de estadístico del sitio scu.org.co

Las diapositivas fueron generadas tomando como base un año comprendido entre:

26 de julio del 2023 al 26 de julio del 2024, comparado con el mismo periodo del año 2022 al 2023 .

Esta primera gráfica representa que ha crecido un 67% en el número de sesiones que se han abierto. Y un 39% de crecimiento en las nuevas visitas.

Es realmente un crecimiento muy alto.



Personas que visitaron el sitio por primera vez en el periodo seleccionado



De que dispositivos nos están visitando



Como es el comportamiento semanal de visitas

Prom. de sesiones por día ▾



[Ver informe completo](#)

Geográficamente cuales son los primeros 12 Países que más nos vistan

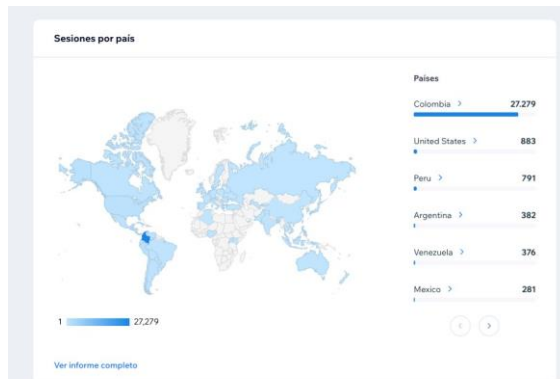

Esta gráfica nos muestra como llegan a la página, es decir, porque medio se enteran de la web scu.org.co



Comportamiento de flujo de navegación
Eventos es la gran ganadora seguido de página del Congreso

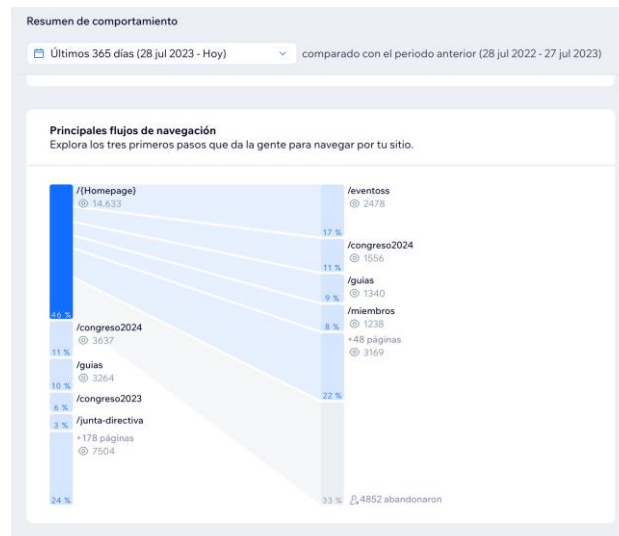

Todas las páginas han tenido un crecimiento de visitas muy alto



La duración del visitante en la web a crecido un 14% esto se traduce en mayor interés en el contenido



Cordialmente;

Ricardo Schlesinger
Director sección de informática